

Projektor Dell™ S320/
S320wi

Uživatelská příručka

Poznámky, upozornění a výstrahy



POZNÁMKA: Slovo POZNÁMKA označuje důležité informace, které vám pomohou počítač lépe používat.



UPOZORNĚNÍ: Slovo UPOZORNĚNÍ poukazuje na možné poškození hardwaru nebo ztrátu dat, nejsou-li dodržovány pokyny.



VAROVÁNÍ: Slovo VÝSTRANA poukazuje na riziko poškození majetku, poranění nebo smrtelného úrazu.

**Informace uvedené v tomto dokumentu podléhají změnám bez upozornění.
© 2012 Dell Inc. Všechna práva vyhrazena.**

Jakákoli reprodukce těchto písemných materiálů bez písemného souhlasu společnosti Dell Inc. je přísně zakázána.

Ochranné známky použité v tomto textu: *Dell* a logo *DELL* jsou ochranné známky společnosti Dell Inc.; *DLP* a logo *DLP* jsou ochranné známky společnosti TEXAS INSTRUMENTS INCORPORATED; *Microsoft* a *Windows* jsou ochranné známky nebo registrované ochranné známky společnosti Microsoft Corporation v USA nebo v jiných zemích.

Ostatní ochranné známky a obchodní názvy použité v tomto dokumentu mohou odkazovat na majitele těchto známek, názvů nebo jejich produktů. Společnost Dell Inc. se zříká jakýchkoli nároků na jiné než vlastní obchodní známky a názvy.

Model S320/S320wi

Září 2012

Rev. A00

Obsah

| | | |
|---|---|-----------|
| 1 | Váš projektor Dell | 7 |
| | O vašem projektoru | 10 |
| | O tomto interaktivním peru | 11 |
| 2 | Zapojení projektoru | 13 |
| | Instalace volitelného modulu pro bezdrátové připojení | 14 |
| | Instalace volitelného modulu pro bezdrátové připojení | 15 |
| | Instalace volitelného modulu RJ45 | 16 |
| | Připojení k počítači | 17 |
| | Připojení k počítači pomocí kabelu VGA | 17 |
| | Smyčkové připojení monitoru pomocí kabelů VGA | 18 |
| | Připojení k počítači pomocí kabelu RS232 | 19 |
| | Připojení počítače kabelem USB | 20 |
| | Bezdrátové připojení počítače pomocí modulu (volitelný) | 21 |
| | Připojení DVD přehrávače | 22 |
| | Připojení DVD přehrávače pomocí kabelu S-Video | 22 |
| | Připojení DVD přehrávače pomocí kabelu kompozitního videa | 23 |
| | Připojení DVD přehrávače pomocí kabelu komponentního videa | 24 |
| | Připojení DVD přehrávače pomocí kabelu HDMI | 25 |
| | Připojení k místní síti LAN | 26 |

| | |
|---|-----------|
| Pro promítání obrazu a ovládání projektoru, který je připojen k síti prostřednictvím kabelu RJ45. | 26 |
| Připojení komerčního ovladače RS232 | 27 |
| Připojení s interaktivním perem | 28 |
| 3 Používání projektoru | 30 |
| Zapnutí projektoru | 30 |
| Vypnutí projektoru | 30 |
| Nastavení promítaného obrazu | 31 |
| Zvýšení projektoru | 31 |
| Snížení výšky projektoru | 31 |
| Nastavení ostření projektoru | 32 |
| Nastavení velikosti promítaného obrazu | 33 |
| Používání ovládacího panelu | 35 |
| Používání dálkového ovladače | 37 |
| Používání interaktivního pera | 40 |
| Upozornění OSD – nízký stav baterie | 41 |
| Kombinace tlačítek | 41 |
| Používání zápěstního popruhu | 42 |
| Vložení baterií do dálkového ovladače | 43 |
| Viz Nabíjení baterie interaktivního pera | 44 |
| Představení nabíjecí kolébky (volitelná) | 45 |
| Nabíjení baterie interaktivního pera dokovací nabíječkou | 47 |
| Dosah dálkového ovladače | 49 |
| Dosah interaktivního pera | 50 |
| Používání nabídky na obrazovce | 51 |

| | |
|--|-----------|
| INPUT SOURCE (VSTUPNÍ ZDROJ) | 51 |
| AUTO ADJUST (AUTOMATICKÁ ÚPRAVA) | 52 |
| BRIGHTNESS/CONTRAST (JAS/KONTRAST) | 53 |
| VIDEO MODE (REŽIM VIDEO) | 53 |
| VOLUME (HLASITOST) | 54 |
| AUDIO INPUT (VSTUP ZVUKU) | 54 |
| ADVANCED SETTINGS (UPŘESNIT NASTAVENÍ) | 55 |
| LANGUAGE (JAZYK) | 73 |
| HELP (NÁPOVĚDA) | 73 |
| Instalace bezdrátových sítí | 74 |
| Aktivujte bezdrátové připojení v projektoru | 75 |
| Nainstalujte bezdrátový aplikační software do počítače | 76 |
| Spuštění bezdrátové aplikace | 80 |
| Instalace Presentation to Go (PtG) | 83 |
| PtG Viewer (Prohlížeč PtG) | 84 |
| Photo Viewer (Prohlížeč fotografií) | 84 |
| Seznámení s funkcí PtG/Photo | 85 |
| PtG Overview (Náhled PtG) | 85 |
| Photo Overview (Náhled fotografií) | 86 |
| Seznámení s tlačítky | 86 |
| Nainstalujte aplikační software PtG do počítače | 87 |
| Použití převodníku PtG | 87 |
| Instalace Audio Projection (Zvukové promítání) | 89 |
| Aktivujte funkci Wireless or LAN (Bezdrát nebo místní síť) v projektoru | 91 |
| Nainstalujte bezdrátový aplikační software do počítače | 92 |
| Spuštění bezdrátové aplikace | 93 |
| Login (Přihlášení) | 94 |

| | | |
|----------|---|------------|
| | Správa projektoru prostřednictvím rozhraní Web Management (Webová správa, po bezdrátové síti) | 95 |
| | Konfigurování síťových nastavení | 95 |
| | Přístup k nástroji Web Management (Webová správa) | 95 |
| | Správa projektoru prostřednictvím rozhraní Web Management (Webová správa) (modul RJ45 je u S320 volitelný) | 110 |
| | Konfigurování síťových nastavení | 110 |
| | Přístup k nástroji Web Management (Webová správa) | 110 |
| | Správa vlastností | 111 |
| | Vytvořit aplikační token | 125 |
| 4 | Odstraňování problémů s projektořem | 126 |
| | Odstraňování závad interaktivního pera | 130 |
| | Vodící signály | 132 |
| | Vodící signály LED interaktivního pera | 133 |
| | Výměna lampy | 134 |
| 5 | Technické údaje | 136 |
| 6 | Kontaktní informace společnosti Dell | 144 |
| | Kontaktování eInstruction | 145 |
| | Kontaktování firmy Crestron | 146 |
| 7 | Příloha: Glosář | 147 |

Váš projektor Dell

Váš projektor se dodává s tímto vyobrazeným příslušenstvím. Ujistěte se, že máte vše, a kontaktujte společnost Dell v případě, že něco chybí.

Obsah standardního balení S320

Napájecí kabel

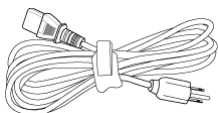

Kabel VGA 1,8 m (VGA na VGA)

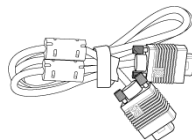

Baterie AAA (2)



Dálkový ovladač



Disk CD s uživatelskou příručkou a dokumentací

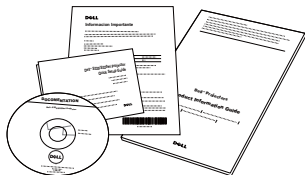

Modul pro bezdrátové připojení (volitelný)

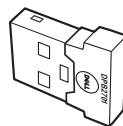

Obsah standardního balení S320wi

Napájecí kabel

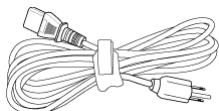

Kabel VGA 1,8 m (VGA na VGA)

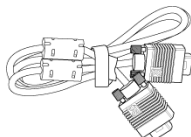

Baterie AAA (2)



Dálkový ovladač



Disk CD s uživatelskou příručkou a dokumentací

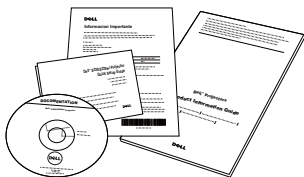

Interaktivní pero

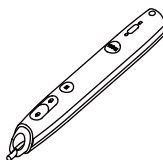

Zápěstní popruh



Hrot (10 náhradních hrotů pera)



Disk CD Interwrite Workspace



2 m kabelu mini USB (USB-A na mini USB-B)

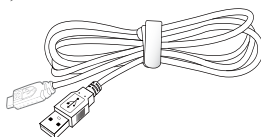

Obsah standardního balení S320wi

5 m kabelu mini USB (USB-A na mini
USB-B)

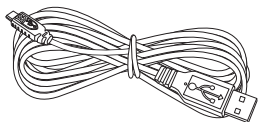

Kabel USB (USB-A na USB-B)

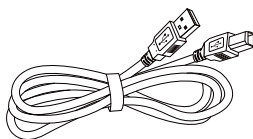

Modul pro bezdrátové připojení
(volitelný)

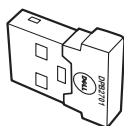

O vašem projektoru

Pohled shora

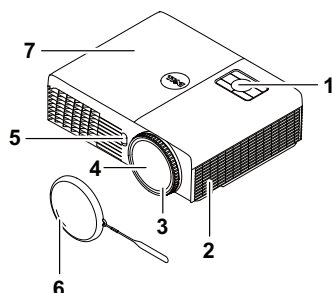

Pohled zdola

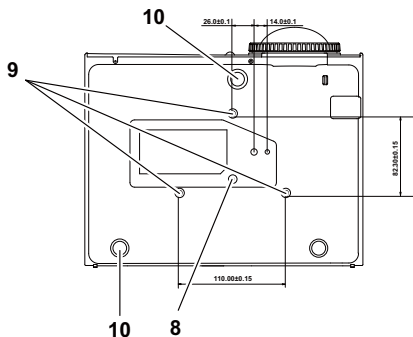

| | |
|----|---|
| 1 | Ovládací panel |
| 2 | Reproduktor 5 W |
| 3 | Zaostřovací kroužek |
| 4 | Objektiv |
| 5 | Přijímače IR signálu |
| 6 | Víčko objektivu |
| 7 | Kryt lampy |
| 8 | Otvory pro montáž nástěnného držáku: Otvor pro šroub M3 x 6,5 mm hloubka. Doporučená momentová síla <8 kgf-cm |
| 9 | Montážní otvor pro stativ: Vložte matici 1/4"*20 UNC |
| 10 | Adjustační kolečko náklonu |

O tomto interaktivním peru

Pohled shora

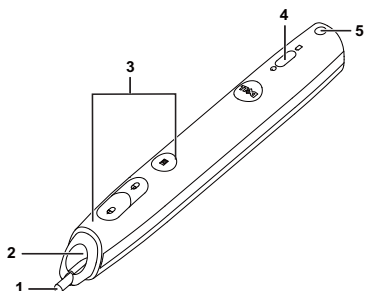

Pohled zdola

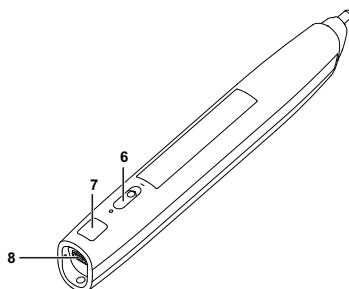

| | |
|---|-------------------------------|
| 1 | Nahraditelný hrot pera |
| 2 | Objektiv |
| 3 | Ovládací tlačítka |
| 4 | Indikátory LED |
| 5 | Držák zápěstního popruhu |
| 6 | Spínač napájení |
| 7 | Konektor pro upgrade firmwaru |
| 8 | Nabíjecí konektor mini USB |



POZNÁMKA: Volitelně (lze zakoupit zvlášť) nebo součást dodávky S320wi.



UPOZORNĚNÍ: Bezpečnostní pokyny

- 1 Nepoužívejte projektor v blízkosti spotřebičů, které vytvářejí velké množství tepla.
- 2 Nepoužívejte projektor na extrémně prašných místech. Prach může způsobit selhání systému a projektor se automaticky vypne.
- 3 Projektor musí být umístěn na dobře větraném místě.
- 4 Neblokujte větrací průduchy a otvory na projektoru.
- 5 Projektor je třeba používat v předepsaném rozsahu venkovní teploty (5 °C až 35 °C).
- 6 Nedotýkejte se větracího výstupu, protože může být po zapnutí projektoru nebo bezprostředně po jeho vypnutí velmi horký.

- 7** Když je projektor zapnutý, nedívejte se do objektivu, protože by mohlo dojít k poškození zraku.
- 8** Neumísťujte žádné předměty do blízkosti nebo před projektor ani nezakrývejte objektiv, když je projektor zapnutý, protože by žár mohl způsobit roztavení nebo požár předmětu.
- 9** Nepoužívejte bezdrátový projektor v blízkosti kardiostimulátorů.
- 10** Nepoužívejte bezdrátový projektor v blízkosti zdravotnického vybavení.
- 11** Nepoužívejte bezdrátový projektor v blízkosti mikrovlnných trub.



POZNÁMKA:

- Montáž projektoru na stěnu neprovádějte vlastními silami. Stropní montáž musí provést kvalifikovaný technik.
- Doporučená sada nástěnného držáku projektoru (objednací číslo: 4TVT8/V3RTH). Další informace najdete na webu Odborné pomoci společnosti Dell na adrese support.dell.com.
- Další informace viz *Bezpečnostní zásady* dodané s projektorem.
- Projektor S320/S320wi lze používat pouze ve vnitřních prostorech.

2

Zapojení projektoru

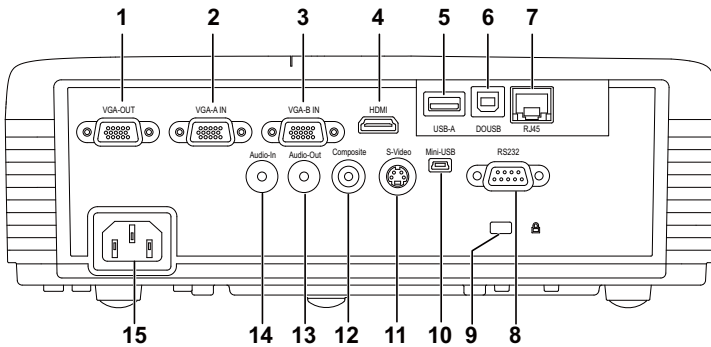

| | | | |
|---|--|----|---|
| 1 | Konektor výstupu VGA (monitorová smyčka) | 9 | Slot pro bezpečnostní kabel |
| 2 | Konektor vstupu VGA-A (D-sub) | 10 | Konektor mini USB (mini typ B) pro vzdálenou myš, funkci Interactive a upgrade firmwaru |
| 3 | konektor vstupu VGA-B (D-sub) | 11 | Konektor S-video |
| 4 | Konektor HDMI | 12 | Konektor kompozitního videa |
| 5 | Konektor USB typ A pro prohlížeč USB (zabudovaný u S320wi) | 13 | Výstupní audio konektor |
| 6 | Konektor USB typ B pro prohlížeč USB (zabudovaný u S320wi) | 14 | Vstupní audio konektor |
| 7 | Konektor RJ45 (zabudovaný u S320wi) | 15 | Konektor napájení |
| 8 | Konektor RS232 | | |

⚠ UPOZORNĚNÍ: Než začnete provádět jakýkoli postup v tomto oddílu, zajistěte splnění bezpečnostních pokynů na straně strana 11.

Instalace volitelného modulu pro bezdrátové připojení

Chcete-li používat možnost bezdrátové sítě, projektor musí být nainstalován modul pro bezdrátové připojení. Viz "Instalace bezdrátových sítí" na straně 74. Modul pro bezdrátové připojení není dodáván s projektořem S320. Můžete jej zakoupit na webu společnosti Dell na adrese www.dell.com.

 **POZNÁMKA:** Je zabudován u modelu S320wi.

Postup instalace:

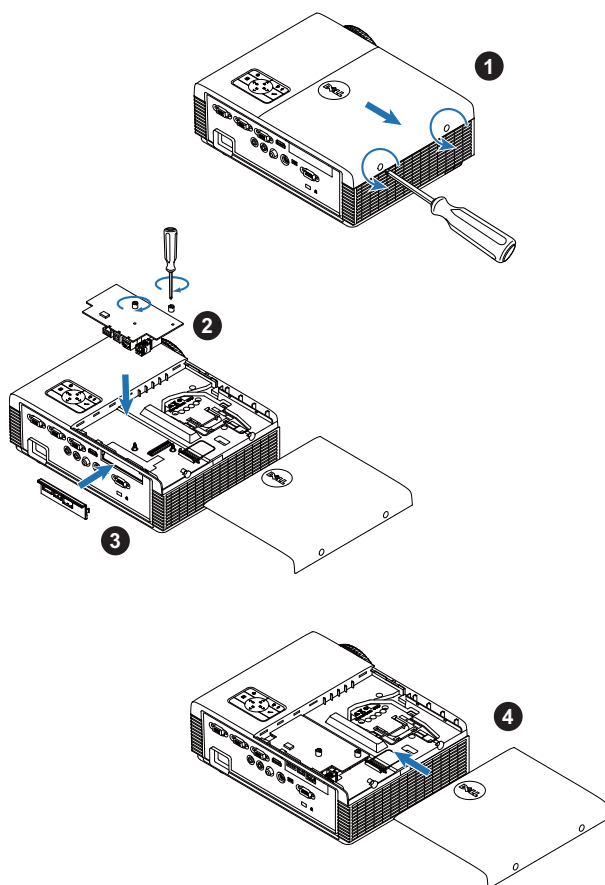

Instalace volitelného modulu pro bezdrátové připojení

Chcete-li používat možnost bezdrátové sítě, projektor musí být nainstalován modul pro bezdrátové připojení. Modul pro bezdrátové připojení není dodáván s projektořem S320. Můžete jej zakoupit na webu společnosti Dell na adrese www.dell.com.

 **POZNÁMKA:** Je zabudován u modelu S320wi.

Postup instalace:

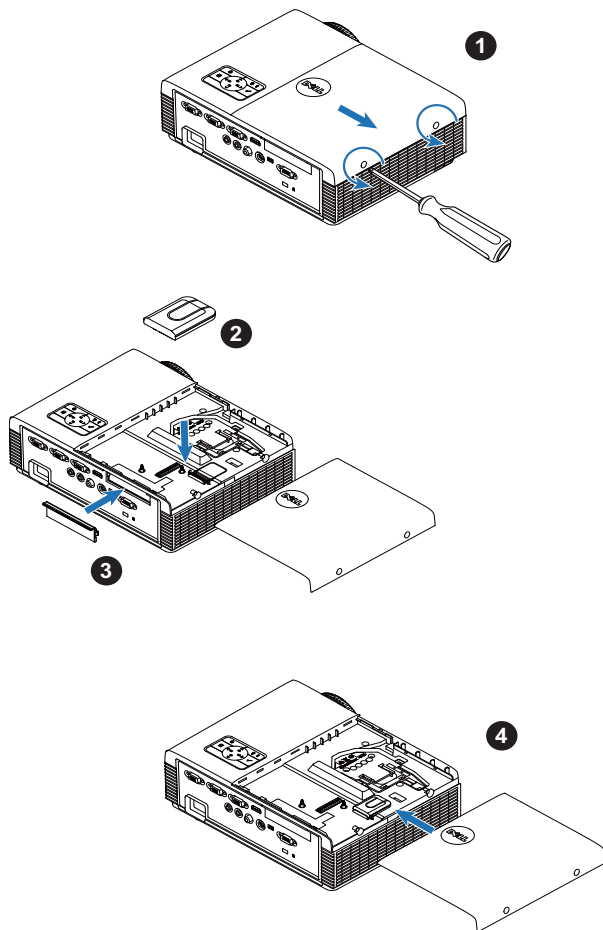

Instalace volitelného modulu RJ45

Chcete-li používat možnost kabelové sítě, projektor musí být nainstalován modul RJ45. Modul RJ45 není dodáván s projektořem S320. Můžete jej zakoupit na webu společnosti Dell na adrese www.dell.com.

 **POZNÁMKA:** Modul RJ45 je zabudován u modelu S320wi.

Postup instalace:

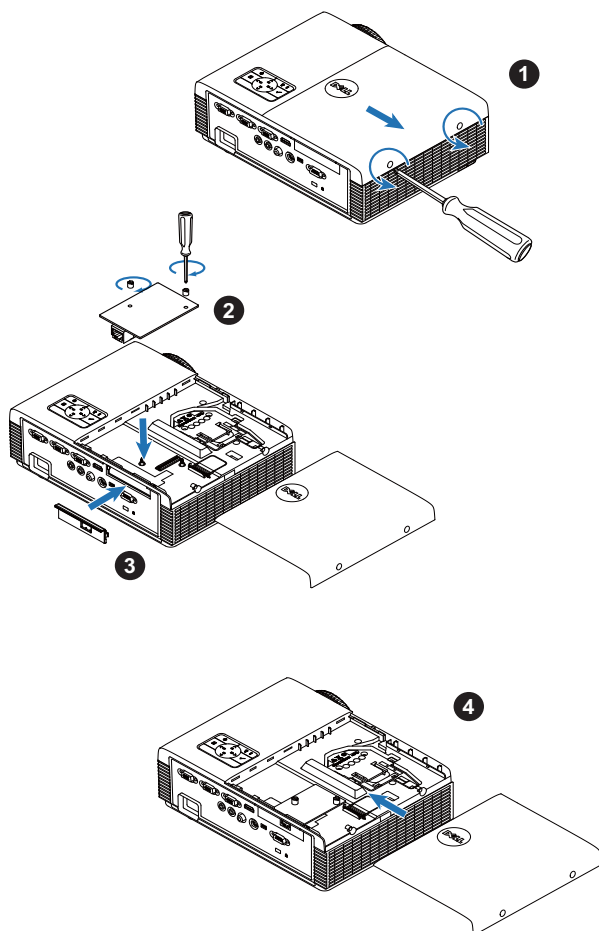

Připojení k počítači

Připojení k počítači pomocí kabelu VGA

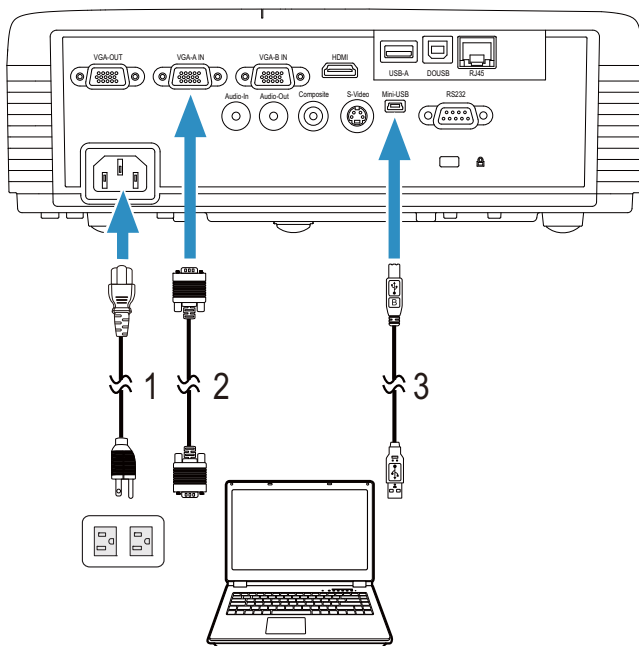

| | |
|---|---------------------------|
| 1 | Napájecí kabel |
| 2 | Kabel VGA na VGA |
| 3 | Kabel USB-A na mini USB-B |



POZNÁMKA: Chcete-li používat funkce O stránku nahoru a O stránku dolů na dálkovém ovladači, musí být připojen kabel mini USB.

Smyčkové připojení monitoru pomocí kabelů VGA

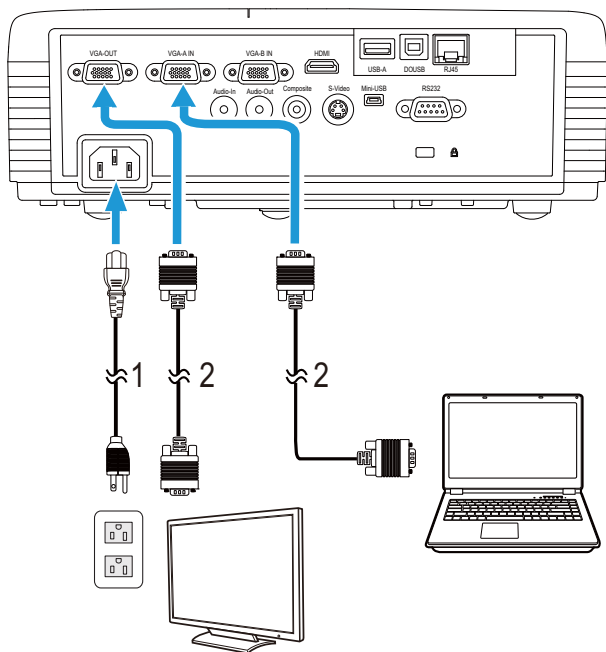

| | |
|---|------------------|
| 1 | Napájecí kabel |
| 2 | Kabel VGA na VGA |



POZNÁMKA: S projektorem je dodán pouze jeden kabel VGA. Dodatečný kabel VGA lze zakoupit na webu společnosti Dell na www.dell.com.

Připojení k počítači pomocí kabelu RS232

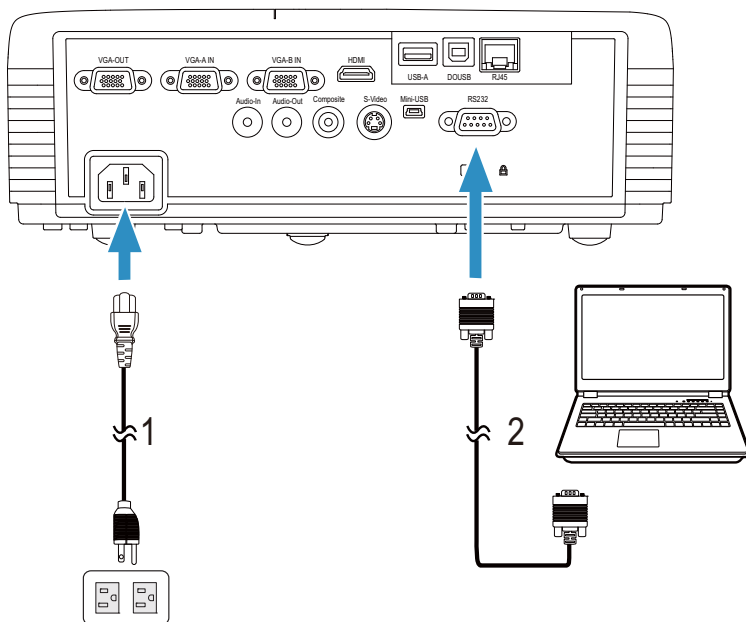

| | |
|---|--|
| 1 | Napájecí kabel |
| 2 | Kabel RS232 (9pinová samice D-sub na samici, piny 2-3 prohozeny) |



POZNÁMKA: Kabel RS232 (9pinová samice D-sub na samici, piny 2-3 prohozeny) není dodáván s projektorem. Při výběru kabelu a softwaru pro dálkové ovládání RS232 vám pomůže odborný instalátor.

Připojení počítače kabelem USB

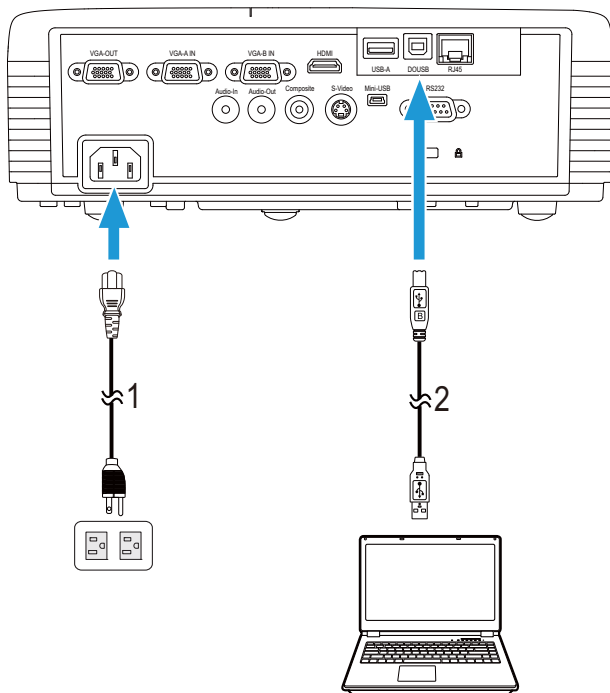





| | |
|---|----------------------|
| 1 | Napájecí kabel |
| 2 | Kabel USB-A na USB-B |

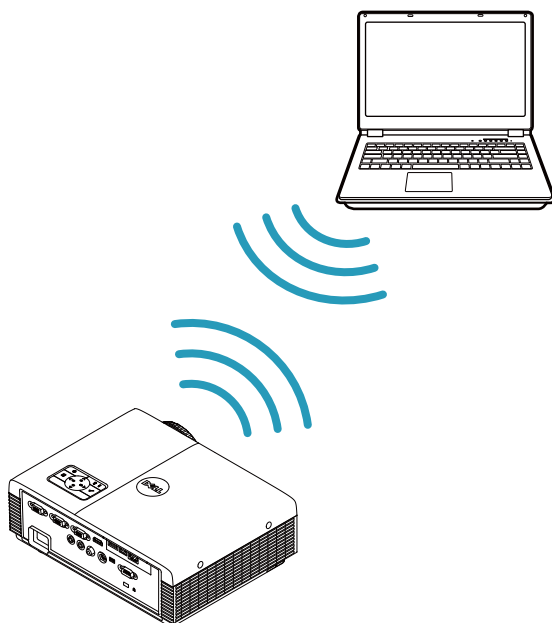

POZNÁMKA: Technologie Plug and Play. S projektorem je dodáván pouze jeden kabel USB. Dodatečný kabel USB lze zakoupit na webu společnosti Dell na www.dell.com.

Bezdrátové připojení počítače pomocí modulu (volitelný)



-  **POZNÁMKA:** Modul pro bezdrátové připojení je zabudován u modelu S320wi.
-  **POZNÁMKA:** U modelu Dell S320 je bezdrátová síť volitelnou funkcí. Pokud chcete u modelu Dell S320 využít bezdrátovou síť, instalujte bezdrátový modul a USB modul pro bezdrátové připojení. Viz příručka instalace na straně 13. Bezdrátové moduly a USB moduly pro bezdrátové připojení se prodávají zvlášť a můžete je zakoupit na www.dell.com.
-  **POZNÁMKA:** Počítač musí být vybaven bezdrátovým konektorem a musí být správně nakonfigurován pro rozpoznání jiného bezdrátového připojení. Pokyny pro konfigurování bezdrátového připojení viz dokumentace k vašemu počítači.
-  **POZNÁMKA:** Chcete-li používat možnost bezdrátové sítě, v projektoru musí být nainstalován modul pro bezdrátové připojení. Viz "Instalace bezdrátových sítí" na straně 74.

Připojení DVD přehrávače

Připojení DVD přehrávače pomocí kabelu S-Video

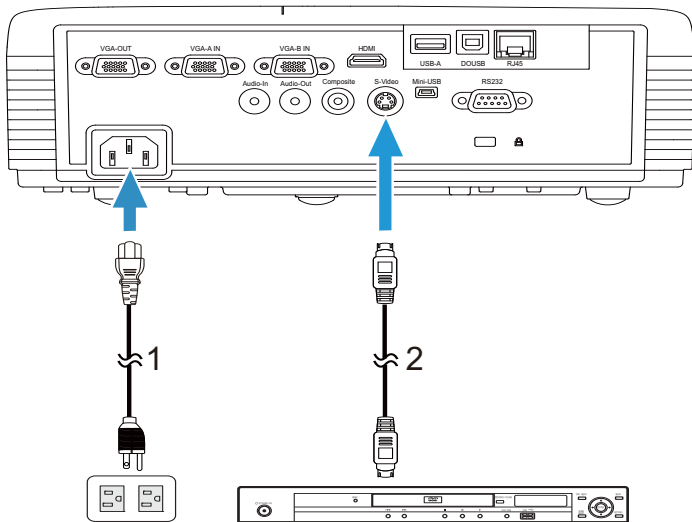

| | |
|---|----------------|
| 1 | Napájecí kabel |
| 2 | Kabel S-Video |



POZNÁMKA: Kabel S-Video není dodán s projektorem. Můžete zakoupit prodlužovací kabel S-Video (50/100 stop) na webu společnosti Dell www.dell.com.

Připojení DVD přehrávače pomocí kabelu kompozitního videa

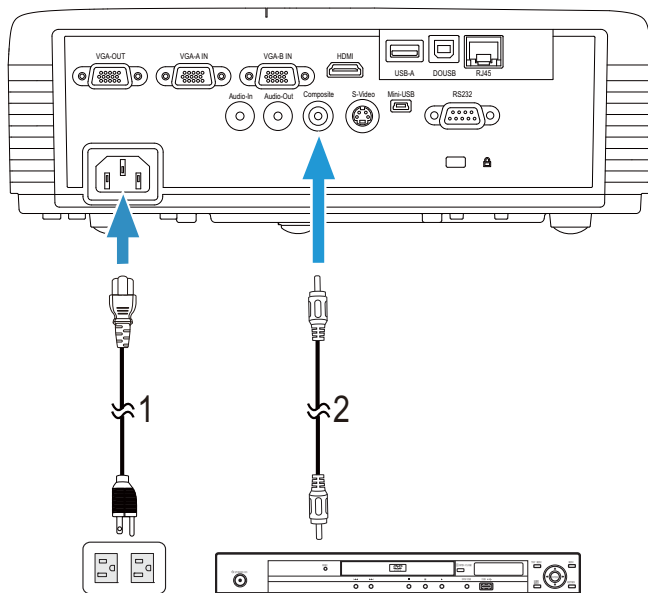

| | |
|---|--------------------------|
| 1 | Napájecí kabel |
| 2 | Kabel kompozitního videa |



POZNÁMKA: Kabel kompozitního videa není dodán s projektorem. Můžete zakoupit kabel kompozitního videa (50/100 stop) na webu společnosti Dell www.dell.com.

Připojení DVD přehrávače pomocí kabelu komponentního videa

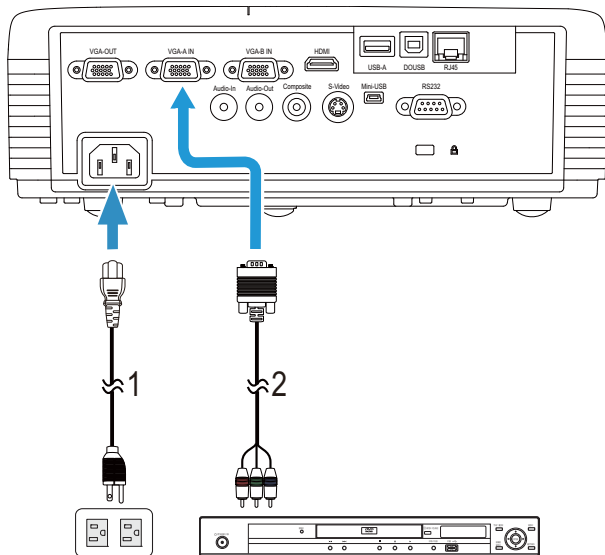

| | |
|---|--------------------------------|
| 1 | Napájecí kabel |
| 2 | Kabel VGA na komponentní video |

POZNÁMKA: Kabel VGA na komponentní video není dodán s projektorem. Můžete zakoupit kabel VGA na komponentní video (50/100 stop) na webu společnosti Dell www.dell.com.

Připojení DVD přehrávače pomocí kabelu HDMI

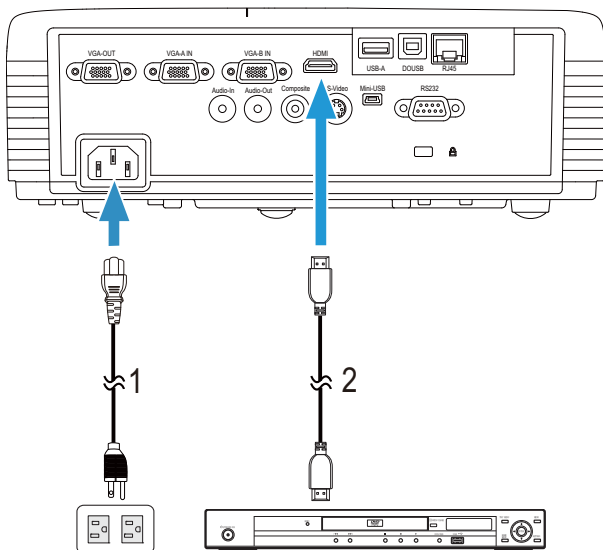

| | |
|---|----------------|
| 1 | Napájecí kabel |
| 2 | Kabel HDMI |



POZNÁMKA: Kabel HDMI není dodán s projektorem. Můžete zakoupit kabel HDMI na webu společnosti www.dell.com.

Připojení k místní síti LAN

Pro promítání obrazu a ovládání projektoru, který je připojen k síti prostřednictvím kabelu RJ45.

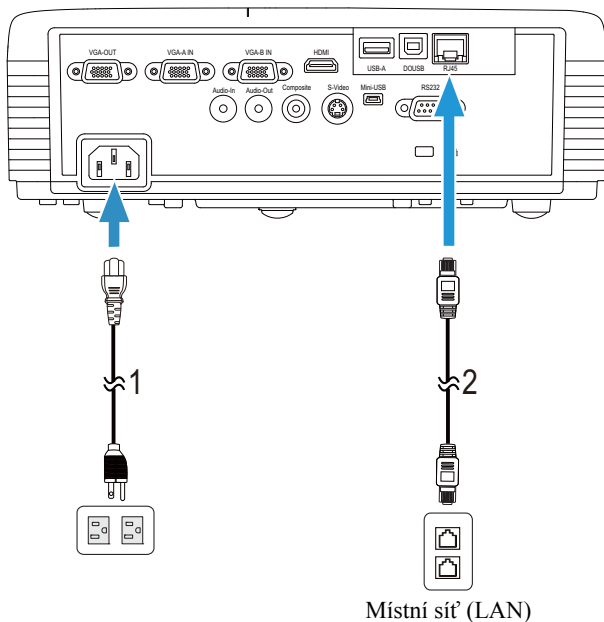

| | |
|---|----------------|
| 1 | Napájecí kabel |
| 2 | Kabel RJ45 |



POZNÁMKA: Kabel RJ45 není dodán s projektořem. Můžete zakoupit kabel RJ45 na webu společnosti www.dell.com.



POZNÁMKA: Modul kabelové sítě není dodáván s projektořem S320. Pokud chcete využívat kabelovou síť, viz "Instalace volitelného modulu RJ45" na straně 16. Můžete jej zakoupit na webu společnosti Dell na adrese www.dell.com.

Připojení komerčního ovladače RS232

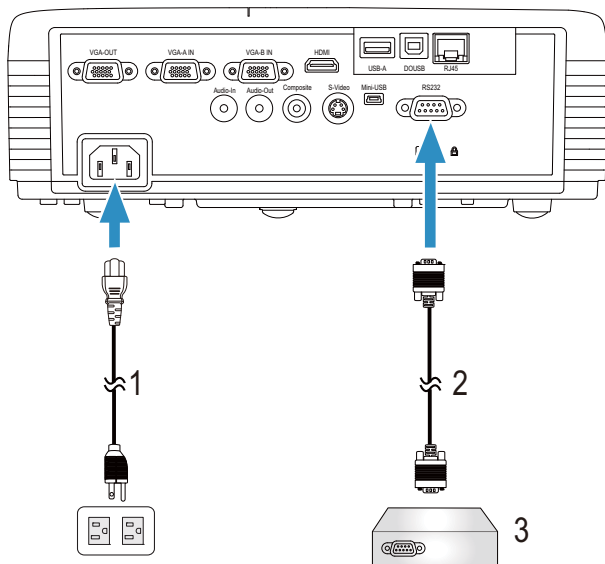

| | |
|---|--|
| 1 | Napájecí kabel |
| 2 | Kabel RS232 (9pinová samice D-sub na samici, piny 2-3 prohozeny) |
| 3 | Komerční ovladač RS232 |



POZNÁMKA: Kabel RS232 (9pinová samice D-sub na samici, piny 2-3 prohozeny) není dodáván s projektorem. O možnostech získání kabelu se poraďte s odborným technikem.

Připojení s interaktivním perem

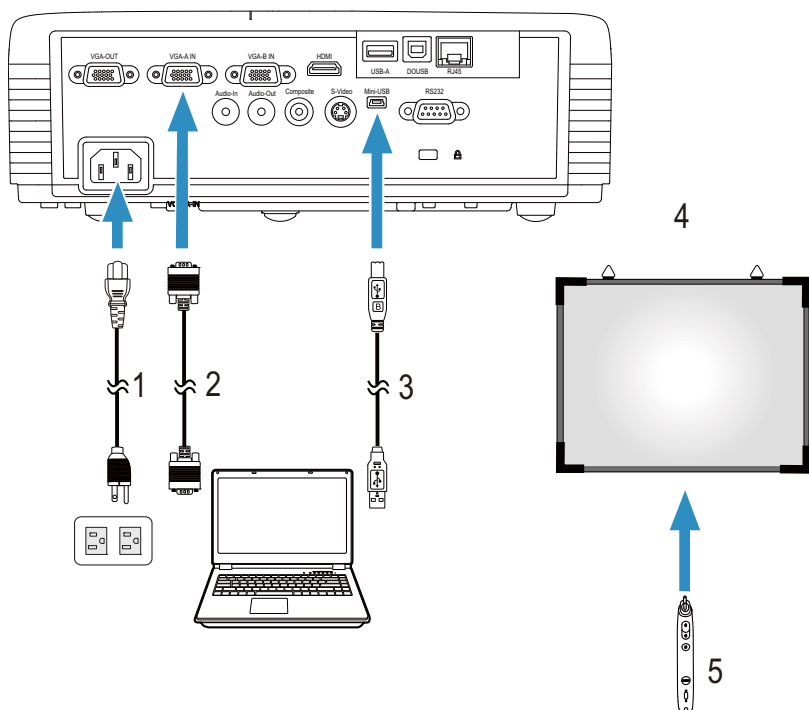

| | |
|---|---------------------------|
| 1 | Napájecí kabel |
| 2 | Kabel VGA na VGA |
| 3 | Kabel USB-A na mini USB-B |
| 4 | Projekční plátno |
| 5 | Interaktivní pero |

 **POZNÁMKA:** Interaktivní modul není dodáván s projektorem S320. Pokud chcete využívat interaktivní funkci, viz "Instalace volitelného modulu pro bezdrátové připojení" na straně 15. Můžete jej zakoupit na webu společnosti Dell na adrese www.dell.com.

 **POZNÁMKA:**

- 1 Interaktivita je podporována pouze v následujících vstupních režimech: VGA a HDMI z PC a bezdrátové zobrazení, zobrazení USB a zobrazení LAN.
- 2 Aby bylo možné aktivovat interaktivní pero, je vyžadováno 2. připojení mezi počítačem a projektorem. K dispozici jsou čtyři možnosti propojení počítače a projektoru:
 - a kabel Mini USB nebo interaktivní bezdrátový modul Dell (volitelný)
Interaktivní bezdrátový modul Dell není součástí dodávky projektoru S320 ani S320wi. Pokud chcete počítač a projektor propojit pomocí interaktivního bezdrátového modulu Dell, můžete jej zakoupit na webu Dell www.dell.com.
 - b pomocí kabelu místní sítě LAN (je třeba nainstalovat aplikační software Dell Wireless)
 - c pomocí místní sítě WLAN (je třeba nainstalovat aplikační software Dell Wireless)

Používáte-li připojení LAN nebo WLAN, nejdříve zkontrolujte, zda je zapnuto Wireless/LAN (Bezdrát/místní síť LAN).
- 3 Pokud je vzdálenost mezi stolním počítačem/notebookem a projektorem přes 5 metrů, doporučujeme nainstalovat rozbočovač USB.

Používání projektoru

Zapnutí projektoru

 **POZNÁMKA:** Zapněte projektor dříve, než zapnete zdroj signálu (počítač, DVD přehrávač atd.). Indikátor **Napájení** bude až do stisknutí modře blikat.

- 1 Sejměte kryt objektivu.
- 2 Připojte napájecí kabel a příslušné kabely signálu k projektoru. Informace o zapojení projektoru najdete v části "Zapojení projektoru" na straně 13.
- 3 Stiskněte tlačítko **Napájení** (viz "Používání ovládacího panelu" na straně 35 informace o umístění tlačítka **Napájení**).
- 4 Zapněte zdroj signálu (počítač, DVD přehrávač atd.)
- 5 Připojte zdroj k projektoru pomocí vhodného kabelu. Pokyny pro připojení zdroje k projektoru viz "Zapojení projektoru" na straně 13.
- 6 Ve výchozí konfiguraci je vstupní zdroj projektoru nastaven na VGA-A. V případě nutnosti změňte vstupní zdroj.
- 7 Jestliže je připojeno více zdrojů signálu, použijte tlačítko **Zdroj** na dálkovém ovladači nebo na ovládacím panelu a zvolte požadovaný vstup. V části "Používání ovládacího panelu" na straně 35 a "Používání dálkového ovladače" na straně 37 jsou uvedeny pokyny pro vyhledání tlačítka **Zdroj**.

Vypnutí projektoru

 **UPOZORNĚNÍ:** Odpojte projektor ze sítě po provedení následujícího správného postupu vypínání.

- 1 Stiskněte tlačítko **Napájení**. Podle pokynů zobrazených na ploše řádně vypněte projektor.

 **POZNÁMKA:** Na obrazovce se zobrazí zpráva „**Press Power Button to Turn off Projector (Vypněte projektor stisknutím tlačítka napájení)**“. Tato zpráva zmizí po 5 sekundách nebo ji můžete zrušit stisknutím tlačítka **Nabídka**.

2 Znovu stiskněte tlačítko **Napájení**. Chladicí ventilátory poběží přibližně 120 sekund.

3 Chcete-li vypnout projektor rychle, stiskněte a podržte tlačítko Power (Napájení) po dobu 1 sekundy, když ventilátory chlazení projektoru ještě běží.

 **POZNÁMKA:** Před dalším zapnutím projektoru počkejte 60 sekund, aby se stabilizovala vnitřní teplota.

4 Odpojte napájecí kabel ze zásuvky a od projektoru.

Nastavení promítaného obrazu

Zvýšení projektoru

1 Zvedněte projektor do požadovaného úhlu zobrazení a pomocí předního adjustačního kolečka náklonu jemně doladíte úhel zobrazení.

2 Chcete-li jemně doladit zobrazovací úhel, použijte dvě adjustační kolečka náklonu.

Snížení výšky projektoru

1 Snižte výšku projektoru a pomocí předního adjustačního kolečka náklonu jemně doladíte úhel zobrazení.

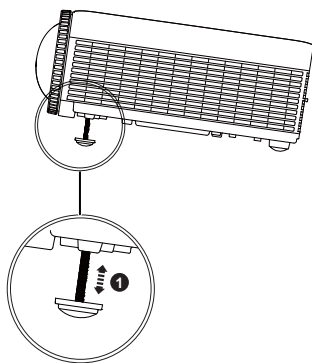
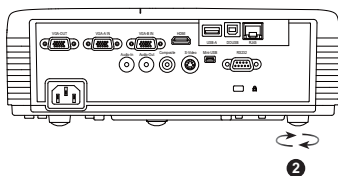
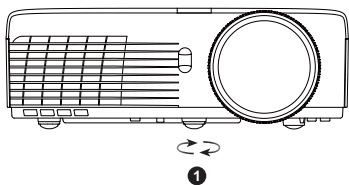

| | |
|---|---|
| 1 | Přední adjustační kolečko náklonu (Úhel náklonu: 0 až 4 stupně) |
| 2 | 1x zadní adjustační kolečko náklonu |

Nastavení ostření projektoru

UPOZORNĚNÍ: V zájmu prevence poškození projektoru, než budete s projektorem pohybovat nebo než ho vložíte do přenosné brašny, ujistěte se, že je podpěrná noha zcela zasunutá.

POZNÁMKA: Přenosná brašna není součástí dodávky projektoru. Přenosná brašna má č. dílu 8R3VM a lze ji zakoupit na webu Dell www.dell.com.

1 Otáčejte zaostřovacím jazýčkem tak dlouho, až je obraz ostrý. Projektor dokáže zaostřit na vzdálenosti 0,4 m až 3,82 m.

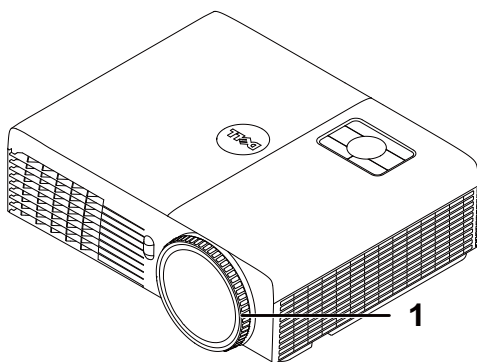

| | |
|---|---------------------|
| 1 | Zaostřovací kroužek |
|---|---------------------|

Nastavení velikosti promítaného obrazu

S320/S320wi

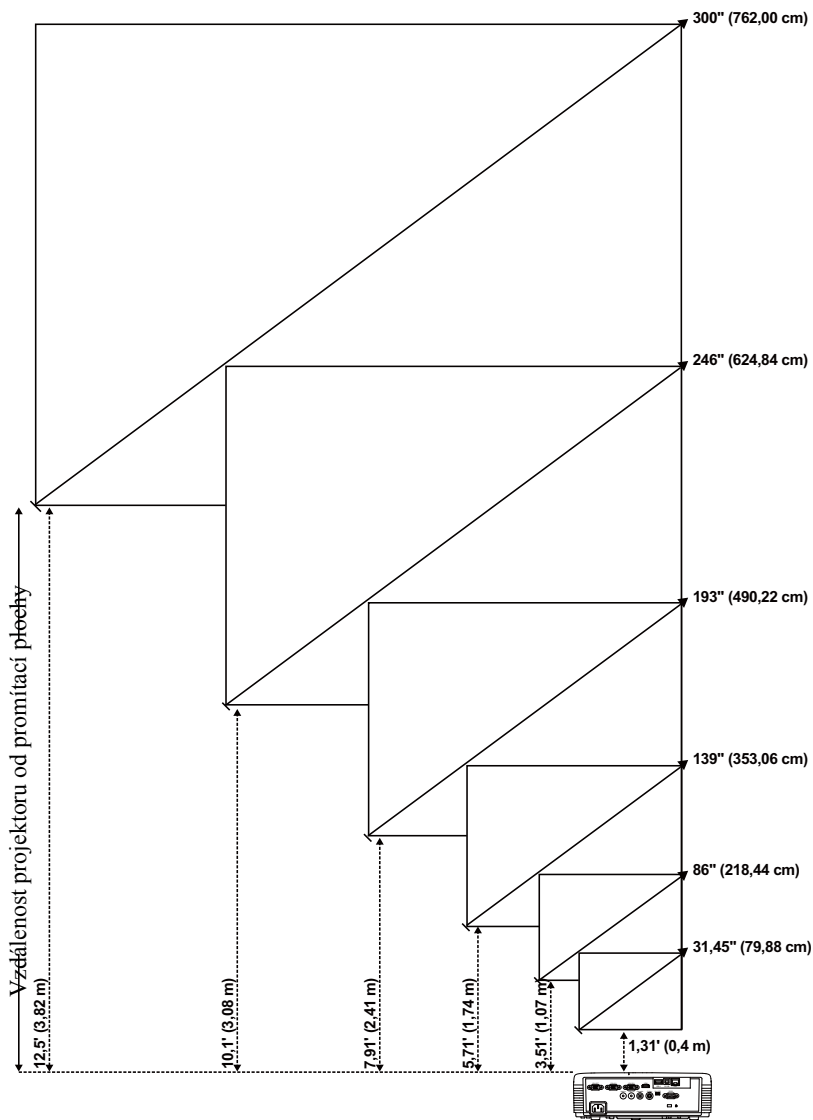

S320/S320wi

| Požadovaná vzdálenost (m) <A> | Velikost obrazu | | Horní |
|----------------------------------|---------------------------|-----------------|---|
| | (min zoom) | | |
| | Úhlopříčka (palce) | š (cm) x v (cm) | Od základny po horní okraj obrazu (cm) <C> |
| 0,4 | 31,45 | 65 x 49 | 56 |
| 1,07 | 86 | 174 x 130 | 150 |
| 1,74 | 139 | 283 x 212 | 244 |
| 2,41 | 193 | 392 x 294 | 338 |
| 3,08 | 246 | 501 x 376 | 432 |
| 3,82 | 300 | 610 x 457 | 526 |

* Tento graf má pouze informativní charakter.
* Offset poměr 115±5%

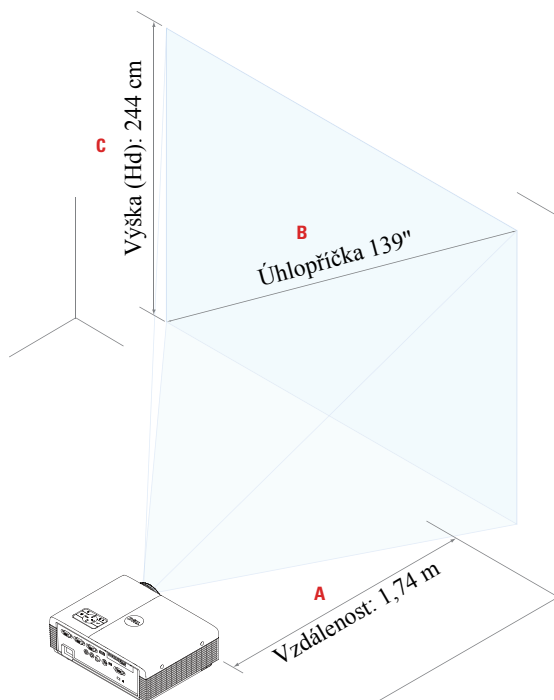

Používání ovládacího panelu

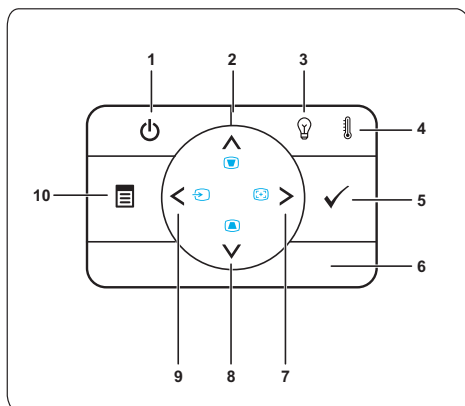







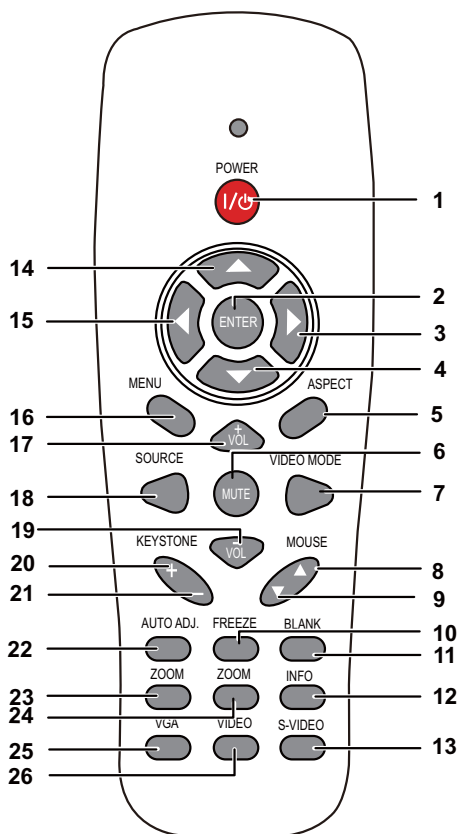



- | | | |
|---|--|---|
| 1 | Napájení | Slouží k zapnutí nebo vypnutí projektoru. Podrobnější informace najdete v částech "Zapnutí projektoru" na straně 30 a "Vypnutí projektoru" na straně 30. |
| 2 | Nahoru  / Úprava lichoběžníkového zkreslení | Stisknutím můžete procházet položky nabídky OSD (On-Screen Display). Upravuje zkreslení obrazu způsobené nakloněním projektoru (+37/-40 stupňů). |
| 3 | Indikátor LAMPA | Jestliže oranžový indikátor LAMPA svítí nebo bliká, pravděpodobně došlo k některému z následujících problémů: <ul style="list-style-type: none">• Končí užitná životnost lampy• Modul lampy není správně nainstalován• Došlo k selhání ovladače lampy• Došlo k selhání barevného disku Podrobnější informace najdete v částech "Odstraňování problémů s projektorem" na straně 126 a "Vodící signály" na straně 132. |

| | | |
|----|--|--|
| 4 | Indikátor TEPLOTA | <p>Jestliže oranžový indikátor TEPLOTA svítí nebo bliká, pravděpodobně došlo k některému z následujících problémů:</p> <ul style="list-style-type: none"> • Vnitřní teplota projektoru je příliš vysoká • Došlo k selhání barevného disku <p>Podrobnější informace najdete v částech "Odstraňování problémů s projektořem" na straně 126 a "Vodící signály" na straně 132.</p> |
| 5 | Zadat/potvrdit <input checked="" type="checkbox"/> | Stisknutím tlačítka Enter potvrdíte výběr. |
| 6 | IR přijímač | Nasměrujte dálkový ovladač na přijímač IR a stiskněte tlačítko. |
| 7 | Vpravo <input type="checkbox"/> / Automatické nastavení | <p>Stisknutím můžete procházet položky nabídky OSD (On-Screen Display).</p> <p>Stisknutím tlačítka můžete synchronizovat projektor se vstupním zdrojem.</p> <p> POZNÁMKA: Auto Adjust (Automatické nastavení) nefunguje, když je zobrazena nabídka na obrazovce (OSD).</p> |
| 8 | Dolů <input checked="" type="checkbox"/> / Úprava lichoběžníkového zkreslení | <p>Stisknutím můžete procházet položky nabídky OSD (On-Screen Display).</p> <p>Upravuje zkreslení obrazu způsobené nakloněním projektoru (+37/-40 stupňů).</p> |
| 9 | Vlevo <input type="checkbox"/> / Zdroj | <p>Stisknutím můžete procházet položky nabídky OSD (On-Screen Display).</p> <p>Stisknutím tlačítka můžete přepínat mezi analogovým zdrojem RGB, kompozitním zdrojem, komponentním zdrojem (YPbPr, prostřednictvím VGA), zdrojem HDMI a zdrojem S-Video v případě, že je k projektoru připojeno více zdrojů signálu.</p> |
| 10 | Nabídka <input type="checkbox"/> | Stisknutím aktivujete nabídku OSD. K navigaci v rámci nabídky použijte směrová tlačítka a tlačítko Nabídka . |

Používání dálkového ovladače



| | | |
|---|--|--|
| 1 | Napájení  | Slouží k zapnutí nebo vypnutí projektoru. Podrobnější informace najdete v částech "Zapnutí projektoru" na straně 30 a "Vypnutí projektoru" na straně 30. |
| 2 | Zadat/potvrdit  | Stisknutím tlačítka Enter potvrdíte výběr. |
| 3 | Vpravo  | Stisknutím můžete procházet položky nabídky OSD (On-Screen Display). |
| 4 | Dolů  | Stisknutím můžete procházet položky nabídky OSD (On-Screen Display). |

| | | |
|----|--|---|
| 5 | Poměr stran | Stisknutím změníte poměr stran zobrazeného obrazu. |
| 6 | Ztlumit  | Chcete-li vypnout nebo zapnout reproduktor projektoru, stiskněte tlačítko vypnutí zvuku. |
| 7 | Režim Video | Tento projektor má přednastavené konfigurace optimalizované pro zobrazování dat (snímky prezentace) nebo videa (filmy, hry atd.). Stiskem tlačítka Video Mode (Režim videa) přepnete mezi režimy Presentation (Prezentace) , Bright (Jasný) , Movie (Film) , sRGB a Custom (Vlastní) . Aktuální zobrazovací režim zobrazíte jedním stiskem tlačítka Video Mode (Režim videa) . Opětovným stiskem tlačítka Video Mode (Režim videa) můžete přepínat mezi režimy. |
| 8 | Myš nahoru ▲ | Stisknutím tohoto tlačítka přejdete o stranu zpět.  POZNÁMKA: Chcete-li používat funkci O stránku nahoru, musí být připojen kabel mini USB. |
| 9 | Myš dolů ▼ | Stisknutím tohoto tlačítka přejdete na další stranu.  POZNÁMKA: Chcete-li používat funkci O stránku dolů, musí být připojen kabel mini USB. |
| 10 | Zmrazit | Stiskem pozastavíte promítaný obraz a potom dalším stiskem „Zmrazit“ obraz uvolníte. |
| 11 | Bez obrazu | Stisknutím skryjete/obnovíte obraz. |
| 12 | Informace | Stisknutím zobrazíte informace o nativním rozlišení projektoru. |
| 13 | S-Video | Stisknutím zvolíte zdroj S-Video. |
| 14 | Nahoru  | Stisknutím můžete procházet položky nabídky OSD (On-Screen Display). |
| 15 | Vlevo  | Stisknutím můžete procházet položky nabídky OSD (On-Screen Display). |
| 16 | Nabídka | Stisknutím aktivujete nabídku OSD. |
| 17 | Hlasitost nahoru  | Stisknutím tohoto tlačítka hlasitost zvýšíte. |

| | | |
|----|--|---|
| 18 | Zdroj | Slouží k přepínání mezi analogovým RGB signálem, kompozitním signálem, komponentním signálem (YPbPr, prostřednictvím VGA), signálem HDMI a signálem S-Video. |
| 19 | Hlasitost dolů  | Stisknutím tlačítka hlasitost snížíte. |
| 20 | Lichoběžníkové zkreslení nastavení + | Upravuje zkreslení obrazu způsobené nakloněním projektoru (+37/-40 stupňů). |
| 21 | Lichoběžníkové zkreslení nastavení - | Upravuje zkreslení obrazu způsobené nakloněním projektoru (+37/-40 stupňů). |
| 22 | Automatické nastavení | Stisknutím tlačítka můžete synchronizovat projektor se vstupním zdrojem. Tlačítko Auto adjust (Automatická úprava) nefunguje, pokud je zobrazena nabídka OSD. |
| 23 | Zoom + | Stisknutím zvětšíte obraz. |
| 24 | Zoom - | Stisknutím zmenšíte obraz. |
| 25 | VGA | Stisknutím zvolíte zdroj VGA. |
| 26 | Video | Stisknutím zvolíte zdroj kompozitního videa. |

Používání interaktivního pera

Pohled shora

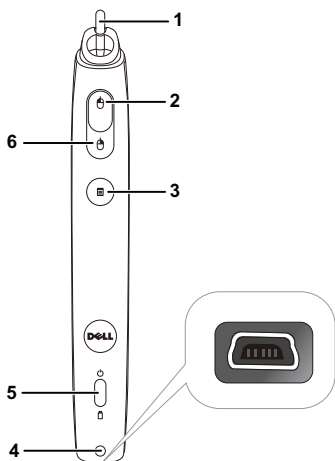

Pohled zdola

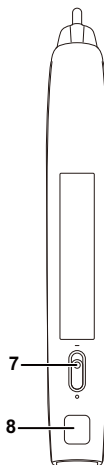



1 Nahraditelný hrot pera

Stisknutím hrotu kreslete nebo pište. Když je hrot pera zapnutý, funguje jako klepnutí levým tlačítkem myši pro kreslení nebo psaní.

POZNÁMKA:

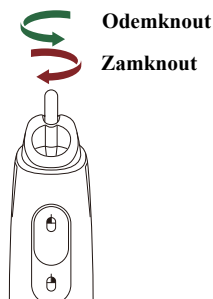
- Pokud je hrot pera zapnutý, pero se přepne do režimu Draw (kreslení) a funkce tlačítka bude deaktivována.
- Když se hrot pera opotřebí, vyměňte jej podle následujícího obrázku.



| | | |
|---|-------------------------------|--|
| 2 | Vlevo | Toto tlačítko funguje jako klepnutí levým tlačítkem myši. |
| 3 | Funkce | Dostupné funkce jsou uvedeny v seznamu nabídky OSD „Set function“ (Nastavit funkce) (viz strana 70).  POZNÁMKA: Poklepáním na tlačítko Function (Funkce) funguje jako operace Zpět (pokud ji software podporuje). |
| 4 | Nabíjecí konektor mini USB | Umožňuje použít kabel mini USB pro nabíjení. Viz „Nabíjení baterie interaktivního pera“ na strana 44. |
| 5 | Indikátory LED | K dispozici jsou dva indikátory LED: Zelený a oranžový (viz "Vodící signály LED interaktivního pera" na straně 133). |
| 6 | Vpravo | Toto tlačítko funguje jako klepnutí pravým tlačítkem myši. |
| 7 | Spínač napájení | Slouží k zapnutí nebo vypnutí interaktivního pera. |
| 8 | Konektor pro upgrade firmwaru | Pro upgrade firmwaru interaktivního pera a RF desky. |

Upozornění OSD – nízký stav baterie

- Upozornění na nízký stav baterie se zobrazí, když je napětí baterie nižší, než 2 V. V tomto stavu může pero fungovat ještě přibližně 1 ~ 2 hodiny.
- Když je napětí baterie nižší, než 1,8 V, pero bude deaktivováno.

Kombinace tlačítek

- **Vlevo + Funkce:** Na obrazovce se zobrazí nabídka Pen Information (Informace o peru).
- **Přidržení funkce:** Stisknutím a podržením funkčního tlačítka po dobu 2 sekund se na obrazovce zobrazí nabídka Function (Funkce). Pomocí tlačítek Vlevo/Vpravo procházejte nahoru/dolů a pomocí tlačítka Funkce vstupte/použijte.
- Když je v nabídce Set Function (Nastavení funkce) vybráno Toggle (Přepnout), stisknutím tlačítka Funkce vyberte režim Normal (Normální)/Draw (Kreslení)/Stable (Stabilní).



POZNÁMKA: Interaktivní pero nepodporuje funkci „Switch primary and secondary buttons (Zaměnit první a druhé tlačítko)“ myši Windows.

Používání zápěstního popruhu

Používejte zápěstní popruh jako bezpečnostní opatření pro případ ztráty úchopu interaktivního pera, aby se zabránilo poškození interaktivního pera, okolních předmětů nebo ke zranění ostatních osob.

1 Provlékněte kabel na zápěstním popruhu spojovacím držákem.

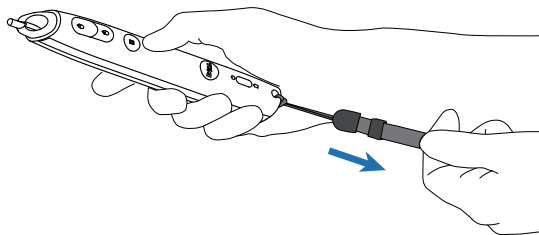

2 Navlékněte si zápěstní popruh na zápěstí.

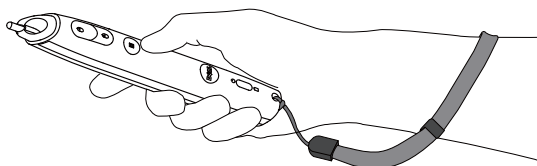

Vložení baterií do dálkového ovladače

 **POZNÁMKA:** Nebudete-li dálkový ovladač delší dobu používat, vyjměte baterie.

1 Stiskněte jazýček a zvedněte víčko přihrádky baterií.

1



2 Identifikujte označení polarit (+/-) na bateriích.

2

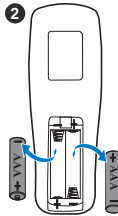

3 Vložte baterie tak, aby jejich polarita odpovídala označení polarity v přihrádce baterií.

3

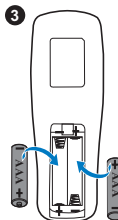

 **POZNÁMKA:** Nekombinujte různé typy baterií ani nepoužívejte nové a staré baterie dohromady.

4 Zasuňte víčko přihrádky baterií zpět.

4



Viz Nabíjení baterie interaktivního pera

Když začne oranžový indikátor baterie interaktivního pera blikat, stav vnitřní baterie je nízký (pokud je baterie zcela vybitá, nebude možné zapnout interaktivní pero stisknutím hrotu, tlačítka vlevo, vpravo nebo tlačítek pro nastavení funkcí).

Chcete-li baterii nabít, připojte kabel mini USB mezi interaktivní pero a váš počítač nebo laptop (při připojování k počítači nebo laptopu zkontrolujte, zda je zapnuté napájení počítače nebo laptopu). Během nabíjení baterie indikátor baterie svítí a zhasne, když se baterie zcela nabije.

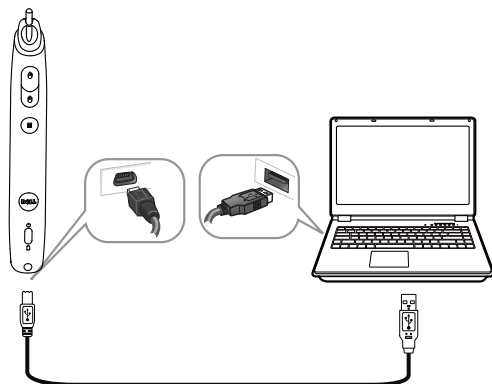

Po dokončení nabíjení můžete odpojit kabel mini USB (nebo ponechte kabel připojený a použijte interaktivní pero během nabíjení).

POZNÁMKA: První úplné nabití baterie trvá nejméně 4 - 5 hodin. Plně nabitá baterie umožňuje 25 hodin souvislého používání nebo až 4 týdny v pohotovostním režimu.

UPOZORNĚNÍ: Lithiová baterie je pouze nabíjecí a uživatel ji nemůže vlastními silami vyměnit ani opravit. Pokud interaktivní pero nelze nabít, kontaktujte společnost Dell (viz "Kontaktní informace společnosti Dell" na straně 144).

UPOZORNĚNÍ: Vždy používejte dodaný mini USB kabel a počítač (nebo dokovací nabíječku) k nabíjení interaktivního pera. Dokovací nabíječka není dodávána s projektorem. Můžete ji zakoupit na webu společnosti Dell na adrese www.dell.com.

Představení nabíjecí kolébky (volitelná)

Pohled zepředu

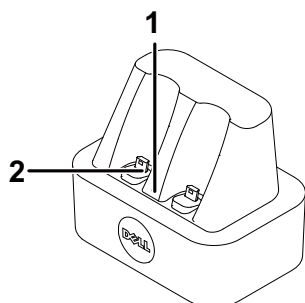

Pohled zezadu

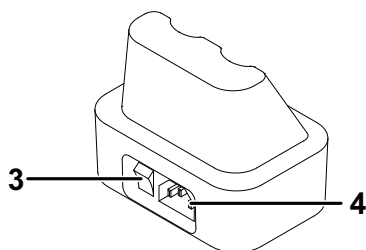

| | |
|---|------------------------|
| 1 | Indikátor LED napájení |
| 2 | Konektor mini USB |
| 3 | Spínač napájení |
| 4 | konektor napájení |



POZNÁMKA: Dokovací nabíječka není součástí dodávky projektoru S320 ani S320wi. Dokovací nabíječku můžete zakoupit na webu společnosti Dell na adrese www.dell.com.

Indikátor LED na dokovací nabíječce

| | |
|------------------------------|---|
| Zelený indikátor LED svítí | Při zapnutí dokovací nabíječky se zelená LED trvale rozsvítí. |
| Zelený indikátor LED nesvítí | Po vypnutí dokovací nabíječky zelená LED zhasne. |

Indikátor LED na interaktivním peru

| | |
|--------------------------------|--|
| Oranžový indikátor LED svítí | Oranžový indikátor LED SVÍTÍ v průběhu nabíjení. |
| Oranžový indikátor LED nesvítí | Po úplném nabití baterie indikátor LED zhasne, což znamená „Nabíjení dokončeno“. |
| Oranžový indikátor LED bliká | Pokud oranžová LED začne BLIKAT (0,4 s SVÍTÍ, 0,6 s. NESVÍTÍ, cyklus blikání 1 s), znamená to, že nabíjení neprobíhá. Byla zjištěna chyba nabíječky nebo špatná baterie. |

Specifikace dokovací nabíječky (napájení)

| | |
|--------------------|---|
| Model: | Nabíjecí stanice interaktivního pera projektoru |
| Napájení: | Vstupní střídavé napětí 100 - 240 V, 50 - 60 Hz, 0,2 A Výstup stejnosměrný 5 V/1 A |
| Maximální teplota: | 40 °C |

Nabíjení baterie interaktivního pera dokovací nabíječkou

Když začne oranžový indikátor baterie interaktivního pera blikat, vnitřní baterie je vybitá (pokud je baterie zcela vybitá, nebude možné zapnout interaktivní pero stisknutím hrotu, tlačítka vlevo, vpravo nebo tlačítek pro nastavení funkcí).

Chcete-li baterii nabít, můžete to provést dle následujících pokynů:

1 Připojte napájecí kabel k elektrické zásuvce.

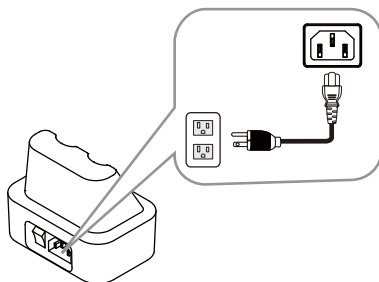

2 Připojte interaktivní pero k portu mini USB dokovací nabíječky.

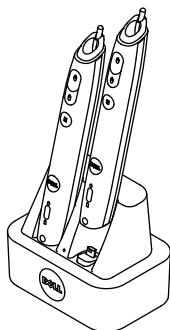

3 Zapněte vypínač na dokovací nabíječce.

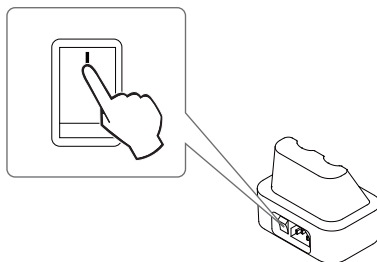



POZNÁMKA: V průběhu nabíjení oranžový indikátor baterie interaktivního pera svítí, dokud nabíjení nebude dokončeno.



POZNÁMKA: První úplné nabití baterie trvá nejméně 4 - 5 hodin. Plně nabitá baterie umožňuje až 25 hodin souvislého používání nebo až 4 týdny v pohotovostním režimu.



UPOZORNĚNÍ: Pokud dokovací nabíječka nemůže nabíjet, kontaktujte DELL.

Dosah dálkového ovladače

| Provozní dosah | |
|----------------|----------------|
| Úhel | $\pm 20^\circ$ |
| Vzdálenost | 7 m/22,97 stop |

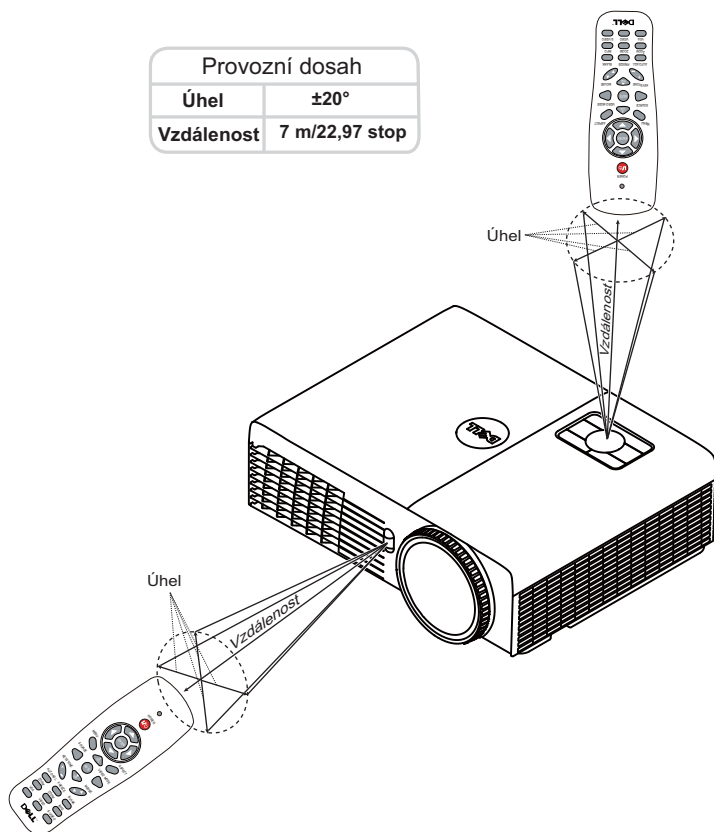

POZNÁMKA: Skutečný dosah se může mírně lišit od schématu. V případě vybitých baterií rovněž nebude možné řádně ovládat projektor pomocí dálkového ovladače.

Dosah interaktivního pera

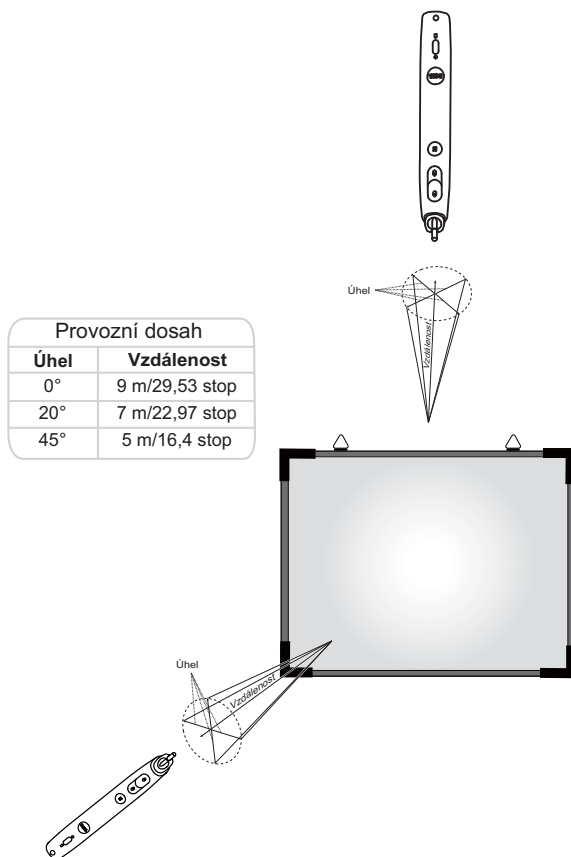

POZNÁMKA:

- Jas projektoru je 2000 lm, velikost obrazu je 100 palců a nachází se v režimu Bright (Jasný).
- Může podporovat připojení více per (až 10) k jednomu projektoru, ale tato pera nelze používat současně.
- Skutečný dosah se může mírně lišit od schématu.
- Dosvit jasu projektoru omezuje provozní dosah pera.

Používání nabídky na obrazovce

- Projektor má mnohojazyčné nabídky na obrazovce (OSD), které lze zobrazit bez ohledu na to, zda je k dispozici vstupní zdroj.
- Stisknutím tlačítka Nabídka na ovládacím panelu nebo na dálkovém ovladači vstupte do Main Menu (Hlavní nabídka).
- Chcete-li procházet karty v hlavní nabídce, stiskněte tlačítka nebo na ovládacím panelu projektoru nebo na dálkovém ovladači.
- Chcete-li přejít do podnabídky, stiskněte tlačítka nebo na ovládacím panelu projektoru nebo na dálkovém ovladači.
- Chcete-li vybrat volbu, stiskněte tlačítka nebo na ovládacím panelu projektoru nebo na dálkovém ovladači. Vybraná položka změní barvu na tmavě modrou.
- Pomocí tlačítek nebo na ovládacím panelu nebo na dálkovém ovladači upravte nastavení.
- Chcete-li přejít do hlavní nabídky, stiskněte tlačítka na ovládacím panelu nebo na dálkovém ovladači.
- Chcete-li ukončit nabídku OSD, stiskněte tlačítka **Nabídka** přímo na ovládacím panelu nebo na dálkovém ovladači.

 **POZNÁMKA:** Struktura nabídky OSD a postup nastavení se pro modely S320 a S320wi neliší.

INPUT SOURCE (VSTUPNÍ ZDROJ)

Nabídka Input Source (Vstupní zdroj) umožňuje vybrat vstupní zdroj projektoru.

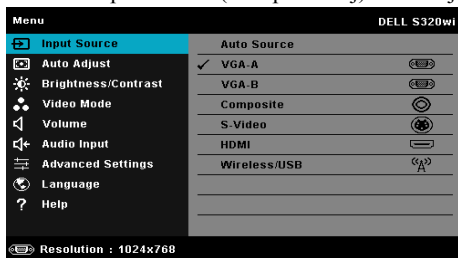

VGA-A—Při stisknutí tlačítka bude rozpoznán signál VGA-A.

VGA-B—Při stisknutí tlačítka bude rozpoznán signál VGA-B.

COMPOSITE (KOMPOZITNÍ)—Při stisknutí tlačítka bude rozpoznán signál kompozitního videa.

S-VIDEO—Při stisknutí tlačítka bude rozpoznán signál S-Video.

HDMI—Při stisknutí tlačítka  bude rozpoznán signál HDMI.

WIRELESS/USB (BEZDRÁT/USB)—Stiskem tlačítka  aktivujete nabídku Input Source WIRELESS/USB (Bezdrátový/USB vstupní zdroj).



POZNÁMKA: Funkci WIRELESS/USB (Bezdrát/USB) lze použít po zapnutí funkce "Wireless and LAN (Bezdrát a místní síť)".

INPUT SOURCE WIRELESS/USB (BEZDRÁTOVÝ/USB VSTUPNÍ ZDROJ)

Nabídka Input Source Wireless/USB (Bezdrátový/USB vstupní zdroj) umožňuje aktivovat Wireless Display (Bezdrátové zobrazení), USB Display (Zobrazení USB) a USB Viewer (Prohlížeč USB).

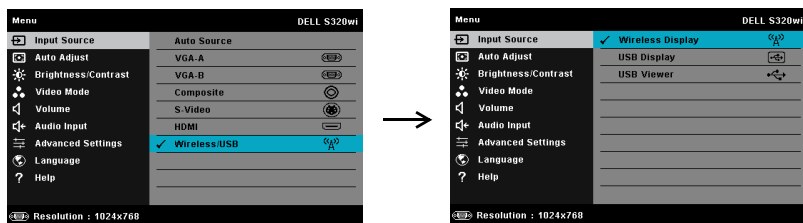

WIRELESS DISPLAY (BEZDRÁTOVÉ ZOBRAZENÍ)—Stisknutím  přejděte na obrazovku bezdrátového průvodce projektoru. Viz "Obrazovka Wireless Guide (Průvodce bezdrátovým připojením)" na strana 76.

USB DISPLAY (ZOBRAZENÍ USB)—Umožňuje zobrazit obrazovku počítače/notebooku pomocí projektoru prostřednictvím kabelu USB.

USB VIEWER (PROHLÍZEČ USB)—Umožňuje zobrazovat soubory s fotografiemi a soubory PPT z jednotky USB flash. Viz "Instalace Presentation to Go (PtG)" na straně 83.

AUTO ADJUST (AUTOMATICKÁ ÚPRAVA)

Funkce Auto Adjust (Automatická úprava) automaticky upravuje nastavení projektoru Horizontal (Vodorovně), Vertical (Svisle), Frequency (Frekvence) a Tracking (Stabilizace) v režimu PC.

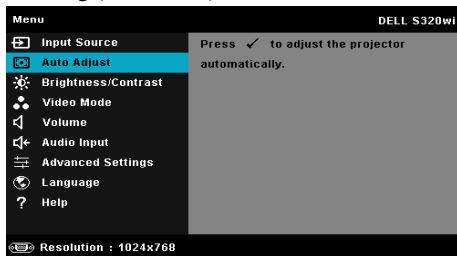

BRIGHTNESS/CONTRAST (JAS/KONTRAST)

Nabídka Brightness (Jas)/Contrast (Kontrast) umožňuje upravovat nastavení jasu/kontrastu projektoru.

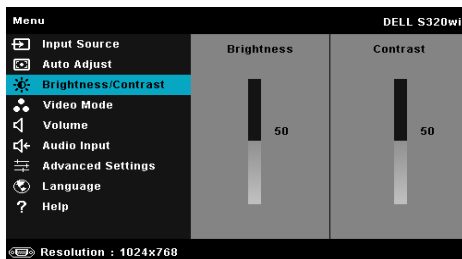

BRIGHTNESS (JAS)—Tlačítka a upravte jas obrazu.

CONTRAST (KONTRAST)—Tlačítka a upravte kontrast zobrazení.



POZNÁMKA: Pokud nastavíte položky **Brightness (Jas)** a **Contrast (Kontrast)**, projektor se automaticky přepne na Custom mode (Vlastní režim).

VIDEO MODE (REŽIM VIDEO)

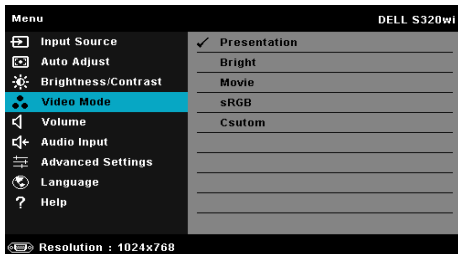

Nabídka Video Mode (Režim videa) umožňuje optimalizovat zobrazený obraz: **Presentation (Prezentace)**, **Bright (Jasný)**, **Movie (Film)**, **sRGB** (poskytuje přesnější podání barev) a **Custom (Vlastní)** (vlastní nastavení).

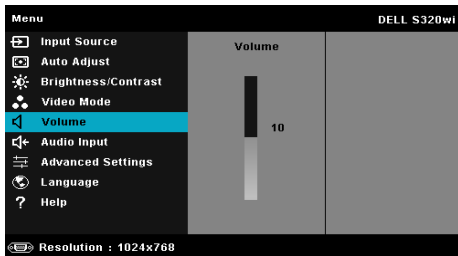

VOLUME (HLASITOST)

Nabídka Volume (Hlasitost) umožňuje upravovat nastavení hlasitosti projektoru.



VOLUME (HLASITOST)—Stisknutím tlačítka  hlasitost zvýšíte a stisknutím tlačítka  hlasitost snížíte.

AUDIO INPUT (VSTUP ZVUKU)

Nabídka Audio Input (Vstup zvuku) umožňuje vybrat vstupní zdroj zvuku. K dispozici jsou tyto možnosti: **Analogový vstup**, **HDMI** a **Wireless/LAN** (**Bezdrát/místní síť LAN**).

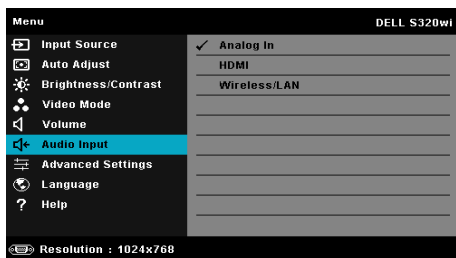

POZNÁMKA: Nepřipojujte k mikrofonnímu portu linkový signál. Jinak hrozí hlasitý šum z reproduktorů v důsledku oříznutí a zkreslení zvukového signálu.

ADVANCED SETTINGS (UPŘESNIT NASTAVENÍ)

Nabídka Advanced Settings (Upřesnit nastavení) umožňuje měnit nastavení **Image (Obraz)**, **Display (Zobrazení)**, **Projector (Projektor)**, **LAN (místní síť LAN)**, **Wireless (Bezdrát)**, **Menu (Nabídka)**, **Power (Napájení)**, **Interactive (Interaktivní)** a **Information (Informace)**.

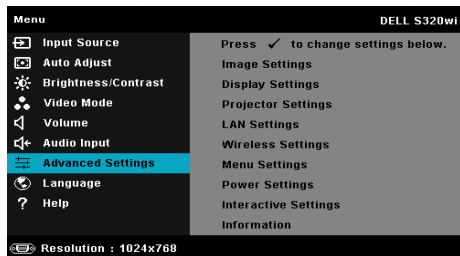

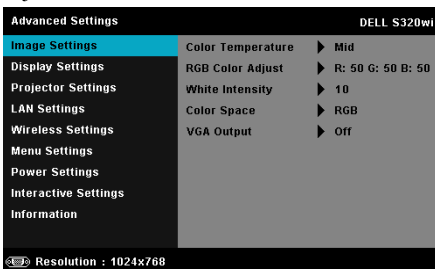





IMAGE SETTINGS (NASTAVENÍ OBRAZU) (V REŽIMU PC)—Výběrem a stisknutím  aktivujete nastavení obrazu. Nabídka nastavení obrazu obsahuje následující volby:



COLOR TEMPERATURE (TEPLOTA BAREV)—Umožňuje upravit teplotu barev. Čím je teplota barev vyšší, tím obraz vypadá chladnější; čím je teplota barev nižší, tím obraz vypadá teplejší. Po nastavení hodnot v nabídce **Color Adjust (Úpravy barev)** je aktivován režim Custom (Uživatelský). Hodnoty jsou uloženy v režimu Custom (Uživatelský).

RGB COLOR ADJUST (ÚPRAVY BAREV RGB)—Umožňuje ručně upravovat červenou, zelenou a modrou barvu.

WHITE INTENSITY (INTENZITA BÍLÉ)—Stiskněte  a pomocí  a  zobrazíte intenzitu bílé.

COLOR SPACE (BAREVNÝ PROSTOR)—Umožňuje vybrat barevný prostor. K dispozici jsou tyto možnosti: RGB, YCbCr a YPbPr.

VGA OUTPUT (VÝSTUP VGA)—Vyberte On (Zapnuto) nebo Off (Vypnuto) pro funkci výstupu VGA v pohotovostním režimu projektoru. Výchozí nastavení je Off (Vypnuto).





POZNÁMKA: Nastavíte-li položky **Color Temperature (Teplota barev)**, **RGB Color Adjust (Úpravy barev RGB)** a **White Intensity (Intenzita bílé)**, projektor se automaticky přepne na **Custom mode (Vlastní režim)**.

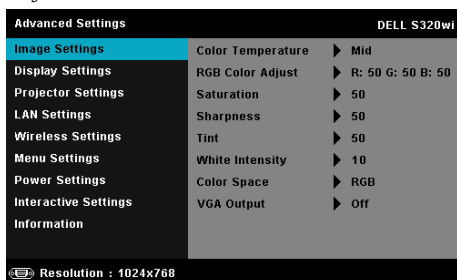

IMAGE SETTINGS (NASTAVENÍ OBRAZU) (V REŽIM VIDEA)—Výběrem a stisknutím  aktivujete nastavení obrazu. Nabídka nastavení obrazu obsahuje následující volby:







COLOR TEMPERATURE (TEPLOTA BAREV)—Umožňuje upravit teplotu barev. Čím je teplota barev vyšší, tím obraz vypadá chladnější; čím je teplota barev nižší, tím obraz vypadá teplejší. Po nastavení hodnot v nabídce **Color Adjust (Úpravy barev)** je aktivován režim Custom (Uživatelský). Hodnoty jsou uloženy v režimu Custom (Uživatelský).

RGB COLOR ADJUST (ÚPRAVY BAREV RGB)—Umožňuje ručně upravovat červenou, zelenou a modrou barvu.

SATURATION (SYTOST)—Umožňuje upravit zdroj obrazu videa od černobílého až po syté barevný. Stisknutím tlačítka  zvýšíte nasycení barev v obraze a stisknutím tlačítka  snížíte nasycení barev v obraze.

SHARPNESS (OSTROST)—Stisknutím tlačítka  zvýšíte ostrost a stisknutím tlačítka  ostrost snížíte.

TINT (ODSTÍN)—Stisknutím tlačítka  zvýšíte množství zelené v obraze a stisknutím tlačítka  snížíte množství zelené v obraze (k dispozici pouze pro signál NTSC).

WHITE INTENSITY (INTENZITA BÍLÉ)—Stiskněte  a pomocí  a  zobrazíte intenzitu bílé.

COLOR SPACE (BAREVNÝ PROSTOR)—Umožňuje vybrat barevný prostor. K dispozici jsou tyto možnosti: RGB, YCbCr a YPbPr.

VGA OUTPUT (VÝSTUP VGA)—Vyberte On (Zapnuto) nebo Off (Vypnuto) pro funkci výstupu VGA v pohotovostním režimu projektoru. Výchozí je Off (Vypnuto).



POZNÁMKA:

- 1 Nastavíte-li položky **Color Temperature (Teplota barev)**, **RGB Color Adjust (Úpravy barev RGB)**, **Saturation (Sylost)**, **Sharpness (Ostrost)**, **Tint (Odstín)** a **White Intensity (Intenzita bílé)**, projektor se automaticky přepne na Custom mode (Vlastní režim).
- 2 **Saturation (Sylost)**, **Sharpness (Ostrost)** a **Tint (Odstín)** jsou k dispozici pouze, když je zdrojem vstupu kompozitní video nebo S-Video.

IMAGE SETTINGS (NASTAVENÍ OBRAZU) (ŽÁDNÝ VSTUPNÍ ZDROJ)—Výběrem a

stisknutím aktivujete nastavení obrazu. Nabídka nastavení obrazu obsahuje následující volby:

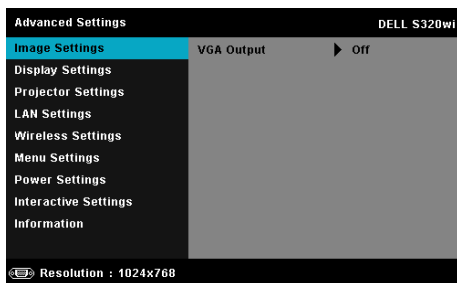

VGA OUTPUT (VÝSTUP VGA)—Vyberte On (Zapnuto) nebo Off (Vypnuto) pro funkci výstupu VGA v pohotovostním režimu projektoru. Výchozí je Off (Vypnuto).

DISPLAY SETTINGS (NASTAVENÍ ZOBRAZENÍ) (V REŽIMU PC)—Výběrem a stisknutím zapnete nastavení zobrazení. Nabídka nastavení zobrazení obsahuje následující volby:

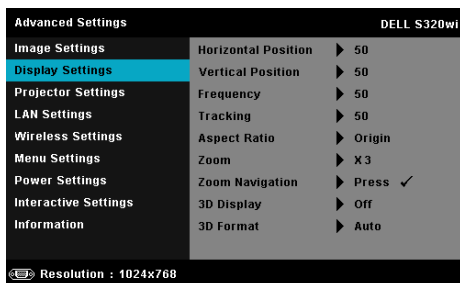

HORIZONTAL POSITION (HORIZONTÁLNÍ POZICE)—Stisknutím tlačítka posuňte obraz vpravo a stisknutím tlačítka posuňte obraz vlevo.

VERTICAL POSITION (VERTIKÁLNÍ POZICE)—Stisknutím tlačítka posuňte obraz nahoru a stisknutím tlačítka posuňte obraz dolů.

FREQUENCY (FREKVENCE)—Umožňuje změnit frekvenci zobrazovaných dat frekvenci grafické karty počítače. Pokud vidíte blikající vertikální vlnu, použijte nastavení Frequency (Frekvence) k minimalizování pruhů. Jedná se pouze o přibližné nastavení.

TRACKING (STABILIZACE)—Synchronizuje časování obrazu s časováním grafické karty. Pokud máte dojem, že je obraz nestabilní nebo kmitá, použijte k nápravě funkci Tracking (Stabilizace). Jedná se o jemné doladění.

ASPECT RATIO (POMĚR STRAN)—Výběrem formátu umožňuje zvolit vzhled obrazu. K dispozici jsou následující možnosti: Origin (Původ), 16:9 a 4:3.

•Origin (Původ) — výběr Origin (Původ) udržuje poměr stran promítaného obrazu podle formátu vstupního signálu.

•16:9 — zdroj bude upraven tak, aby odpovídal šířce obrazu a bude promítán jako obraz 16:9.

•4:3 — zdroj bude upraven tak, aby odpovídal obrazu a bude promítán jako obraz 4:3.

ZOOM—Stisknutím a zvětšíte a zobrazíte obraz.

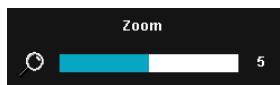

Upravte zvětšení obrazu stisknutím nebo a stisknutím zobrazíte pouze na dálkovém ovladači.



ZOOM NAVIGATION (NAVIGACE ZOOMU)—Stisknutím aktivujete nabídku **Zoom Navigation (Navigace zoomu)**.

Pomocí procházejte promítací plochu.

3D DISPLAY (ZOBRAZENÍ 3D)—Výběrem možnosti On (Zapnuto) bude spuštěna funkce zobrazení 3D (výchozí je Off (Vypnuto)).



POZNÁMKA:

1. Chcete-li vytvořit efekt 3D, bude zapotřebí několik dalších komponent, včetně:
 - a Stolní počítač/notebook s grafickou kartou se čtyřnásobnou vyrovnávací pamětí a výstupním signálem 120 Hz.
 - b 3D "aktivní" brýle s DLP Link™.
 - c 3D obsah. Viz "Poznámka 4".
 - d 3D přehrávač. (Například: stereoskopický přehrávač....)
2. Aktivujte funkci 3D, když splňuje některou z níže uvedených podmínek:
 - a Stolní počítač/notebook s grafickou kartou s výstupem signálu 120 Hz prostřednictvím kabelu VGA nebo HDMI.
 - b k dispozici je vstup obsahu 3D prostřednictvím signálu Video a S-Video.
3. "3D Display (Zobrazení 3D)" výběr bude pouze aktivován v části "Display Settings (Nastavení zobrazení) nabídky Advanced Settings (Upřesnit nastavení)", když projektor rozpozná některý z výše uvedených vstupů.
4. Podpora 3D a obnovovací frekvence jsou následující:
 - a VGA/HDMI 1280 x 720, 1024 x 768 a 800 x 600 při 120 Hz
 - b Kompozitní/S-Video při 60 Hz
 - c Komponentní 480i a 576i
5. Doporučený signál VGA pro notebook je Single-mode output (Jednorežimový výstup) (Dual mode (Duální režim) není doporučen).

3D FORMAT (3D FORMÁT)—Umožňuje vybrat 3D formát. K dispozici jsou následující možnosti: Side By Side (Vedle sebe), Side By Side Full (Vedle sebe plný), Frame Sequential (Po půlsnímčích), Field Sequential (Po sebně plný), Top/Bottom (Shora dolů) a Top/Bottom Full (Shora dolů plný).

3D SYNC INVERT (INVERZE 3D SYNC.)—Jestliže při používání 3D brýlí DLP vidíte diskrétní nebo překrývající obraz, pravděpodobně bude třeba použít příkaz "Invert" (Invertovat), aby bylo dosaženo optimální shody sekvence levého a pravého obrazu a správného zobrazení. (Pro 3D brýle DLP)

DISPLAY SETTINGS (NASTAVENÍ ZOBRAZENÍ) (V REŽIM VIDEA)—Výběrem a stisknutím zapnete nastavení zobrazení. Nabídka nastavení zobrazení obsahuje následující volby:

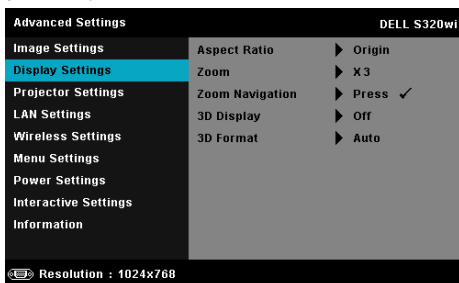

ASPECT RATIO (POMĚR STRAN)—Výběrem formátu umožňuje zvolit vzhled obrazu. K dispozici jsou následující možnosti: Origin (Původ), 16:9 a 4:3.

- Origin (Původ) — výběr Origin (Původ) udržuje poměr stran promítaného obrazu podle formátu vstupního signálu.
- 16:9 — zdroj bude upraven tak, aby odpovídal šířce obrazu a bude promítán jako obraz 16:9.
- 4:3 — zdroj bude upraven tak, aby odpovídal obrazu a bude promítán jako obraz 4:3.

ZOOM—Stisknutím a zvětšíte a zobrazíte obraz.

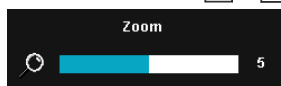

Upravte zvětšení obrazu stisknutím nebo a stisknutím zobrazte pouze na dálkovém ovladači.



ZOOM NAVIGATION (NAVIGACE ZOOMU)—Stisknutím aktivujete nabídku Zoom Navigation (Navigace zoomu).

Pomocí procházejte promítací plochu.

3D DISPLAY (ZOBRAZENÍ 3D)—Výběrem možnosti On (Zapnuto) bude spuštěna funkce zobrazení 3D (výchozí je Off (Vypnuto)).

POZNÁMKA:

1. Chcete-li vytvořit efekt 3D, bude zapotřebí několik dalších komponent, včetně:
 - a Stolní počítač/notebook s grafickou kartou se čtyřnásobnou vyrovnávací pamětí a výstupním signálem 120 Hz.
 - b 3D "aktivní" brýle s DLP Link™.
 - c 3D obsah. Viz „Poznámka 4“.
 - d 3D přehrávač. (Například: stereoskopický přehrávač....)
2. Aktivujte funkci 3D, když splňuje některou z níže uvedených podmínek:
 - a Stolní počítač/notebook s grafickou kartou s výstupem signálu 120 Hz prostřednictvím kabelu VGA nebo HDMI.
 - b k dispozici je vstup obsahu 3D prostřednictvím signálu Video a S-Video.
3. "3D Display (Zobrazení 3D)" výběr bude pouze aktivován v části "Display Settings (Nastavení zobrazení) nabídky Advanced Settings (Upřesnit nastavení)", když projektor rozpozná některý z výše uvedených vstupů.
4. Podpora 3D a obnovovací frekvence jsou následující:
 - a VGA/HDMI 1280 x 720, 1024 x 768 a 800 x 600 při 120 Hz
 - b Kompozitní/S-Video při 60 Hz
 - c Komponentní 480i a 576i
5. Doporučený signál VGA pro notebook je Single-mode output (Jednorežimový výstup) (Dual mode (Duální režim) není doporučen).

3D FORMAT (3D FORMÁT)—Umožňuje vybrat 3D formát. K dispozici jsou následující možnosti: Side By Side (Vedle sebe), Side By Side Full (Vedle sebe plný), Frame Sequential (Po půlsnímčích), Field Sequential (Po snímčích), Top/Bottom (Shora dolů) a Top/Bottom Full (Shora dolů plný).

3D SYNC INVERT (INVERZE 3D SYNC.)—Jestliže při používání 3D brýlí DLP vidíte diskrétní nebo překrývající obraz, pravděpodobně bude třeba použít příkaz "Invert" (Invertovat), aby bylo dosaženo optimální shody sekvence levého a pravého obrazu a správného zobrazení. (Pro 3D brýle DLP)

PROJECTOR SETTINGS (NASTAVENÍ PROJEKTORU)—Výběrem a stisknutím  aktivujete nastavení projektoru. Nabídka nastavení projektoru obsahuje následující volby:

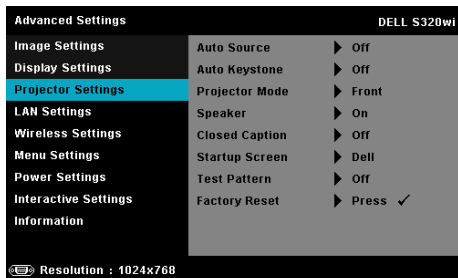

AUTO SOURCE (AUTOMATICKÉ VYHLEDÁVÁNÍ ZDROJOVÉHO SIGNÁLU)— Vyberete-li položku **Off (Vypnuto)** (výchozí), bude zvolen poslední vybraný vstupní signál. Stisknete-li tlačítko **Source (Zdroj)**, když je režim **Auto Source (Automatické vyhledávání zdrojového signálu)** nastaven na **Off (Vypnuto)**, můžete ručně vybrat vstupní signál. Volbou **On (Zapnuto)** zapnete autodetekci dostupných vstupních signálů. Stisknete-li tlačítko **Zdroj**, když je projektor zapnutý, automaticky vyhledá další dostupný vstupní signál.

AUTO KEYSTONE (AUTOMATICKÁ ÚPRAVA LICHOBĚŽNÍKOVÉHO ZKRESLENÍ) —Výběrem **On (Zapnuto)** bude automaticky upraveno zkreslení obrazu způsobené nakloněním projektoru.

PROJECTOR MODE (REŽIM PROJEKTORU)—Umožňuje vybrat režim projektoru v závislosti na jeho umístění.

- Rear Projection-Desktop (Zezadu – stolní provedení) – zobrazení je směrově obráceno pro projekci zezadu na průsvitné plátno.

- Rear Projection-Wall Mount (Zezadu – montáž na stěnu) — zobrazení je směrově obráceno podle osy x i y. Můžete promítat zezadu na průsvitné plátno z projektoru zavěšeného na stěně.

- Front Projection-Desktop (Zepředu – stolní provedení) — toto je výchozí volba.

- Front Projection-Wall Mount (Zepředu – montáž na stěnu) - zobrazení je směrově obráceno podle osy y pro případ, kdy je zařízení zavěšeno na stěně.

SPEAKER (REPRODUKTOR)—Výběrem možnosti **On (Zapnuto)** aktivujete reproduktor. Výběrem možnosti **Off (Vypnuto)** deaktivujete reproduktor.

CLOSED CAPTION (SKRYTÉ TITULKY)—Výběrem **On (Zapnuto)** aktivujete skryté titulky a aktivujete nabídku skrytých titulků. Vyberte odpovídající možnosti skrytých titulků: CC1, CC2, CC3 a CC4.

POZNÁMKA:





1. Možnost skrytých titulků je k dispozici pouze pro NTSC.
2. Titulky lze aktivovat jen u vstupů S-Video a Kompozitní.

STARTUP SCREEN (OBRAZOVKA PŘI SPUŠTĚNÍ)—Ve výchozí konfiguraci bude logo Dell použito jako tapeta. Můžete rovněž vybrat volbu **Capture Screen (Snímek obrazovky)** pro zachycení snímku obrazovky. Na obrazovce se zobrazí následující zpráva.



 **POZNÁMKA:** Chcete-li digitalizovat celý obraz, musí mít vstupní signál připojený k projektoru rozlišení 1024 x 768.

TEST PATTERN (TESTOVACÍ VZOR)—Testovací vzor slouží k testování zaostření a rozlišení.

Nastavení **Test Pattern (Testovací vzor)** můžete deaktivovat výběrem **Off (Vypnuto)**, **1** nebo **2**. Testovací vzor 1 můžete rovněž vyvolat stisknutím a podržením tlačítek  a  na ovládacím panelu současně po dobu 2 sekund. Testovací vzor 2 můžete rovněž vyvolat stisknutím a podržením tlačítek  a  na ovládacím panelu současně po dobu 2 sekund.

Test Pattern (Testovací vzor) 1:

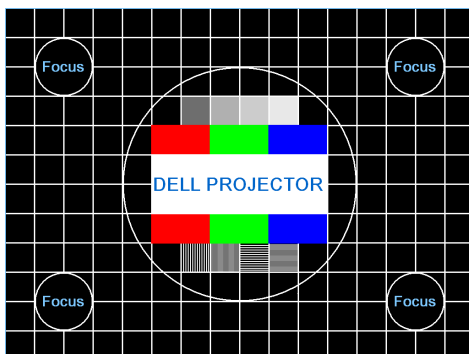

Test Pattern (Testovací vzor) 2:





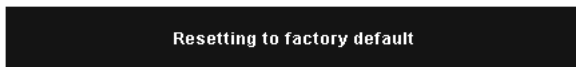

FACTORY RESET (OBNOVA VÝCHOZÍHO NASTAVENÍ)—Výběrem a stisknutím  obnovíte výchozí tovární hodnoty všech nastavení. Zobrazí se následující výstražná zpráva:

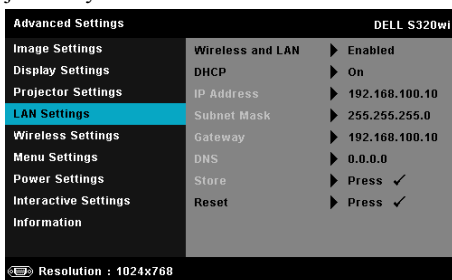

Obnovené položky zahrnují jednak nastavení počítačových zdrojů, jednak nastavení zdrojů obrazu.

LAN SETTINGS (NASTAVENÍ MÍSTNÍ SÍTĚ LAN)—Výběrem a stisknutím  aktivujete nastavení místní sítě LAN. Nabídka nastavení LAN (Místní síť) obsahuje následující volby:



WIRELESS AND LAN (BEZDRÁT A MÍSTNÍ SÍŤ LAN)—Výběrem **Enabled (Aktivováno)** aktivujete funkci bezdrátového připojení a místní síť LAN. **DHCP**—Jestliže v síti, ke které je projektor připojen, existuje server DHCP, když vyberete DHCP On (DHCP zapnuto), bude adresa IP přidělována automaticky. Jestliže je DHCP nastaveno na Off (Vypnuto), ručně nastavte položky IP Address (Adresa IP), Subnet Mask (Maska podsítě) a Gateway (Brána). Pomocí  and  vyberte číslo IP address (Adresa IP), Subnet Mask (Maska podsítě) a Gateway (Brána). Zadáním Enter potvrďte jednotlivá čísla a potom nastavte další položku pomocí  a .

IP ADDRESS (ADRESA IP)—Automaticky nebo ručně přidělená adresa IP projektoru připojenému k síti.









SUBNET MASK (MASKA PODSÍTĚ)—Nakonfigurujte Subnet Mask (Maska podsítě) síťového připojení.

GATEWAY (BRÁNA)—Konfigurujete-li toto nastavení ručně, zjistěte si adresu brány u vašeho správce sítě/systemu.

DNS—Konfigurujete-li toto nastavení ručně, zjistěte si adresu serveru DNS u vašeho správce sítě/systemu.

STORE (ULOŽIT)—Stisknutím  uložíte změny provedené v nastavení konfigurace sítě.

POZNÁMKA:

- Pomocí tlačítek  a  vyberte IP Address (Adresa IP), Subnet Mask (Maska podsítě), Gateway (Brána), DNS a Store (Uložit).
- Stisknutím tlačítka  zadejte IP Address (Adresa IP), Subnet Mask (Maska podsítě), Gateway (Brána) nebo DNS pro nastavení hodnoty. (Vybraná možnost je zvýrazněna modře)
 - Pomocí tlačítek  a  vyberte možnost.
 - Pomocí tlačítek  a  nastavte hodnotu.
 - Po dokončení nastavení ukončete operaci stisknutím tlačítka .

- Po nakonfigurování IP Address (Adresa IP), Subnet Mask (Maska podsítě), Gateway (Brána) a DNS vyberte **Store (Uložit)** a stisknutím tlačítka  uložte nastavení.
- Vyberete-li **Store (Uložit)** bez stisknutí tlačítka **Enter (Zadat/potvrdit)**, systém uchová původní nastavení.

RESET (RESETOVAT)—Stisknutím tlačítka  resetujte síťovou konfiguraci.

WIRELESS SETTINGS (NASTAVENÍ BEZDRÁTU)—Výběrem a stisknutím  aktivujete bezdrátová nastavení. Nabídka bezdrátových nastavení obsahuje následující volby:

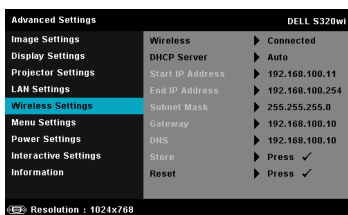

WIRELESS (BEZDRÁT)—Pokud byl do projektoru instalován modul pro bezdrátové připojení, je tato možnost **Connected (Připojeno)**.

DHCP SERVER (SERVER DHCP)—Umožňuje aktivovat server DHCP bezdrátové sítě.

START IP ADDRESS (POČÁTEČNÍ ADRESA IP)—Automaticky nebo ručně přiděluje počáteční adresu IP serveru DHCP projektoru připojenému k bezdrátové síti.

END IP ADDRESS (KONCOVÁ ADRESA IP)—Automaticky nebo ručně přiděluje koncovou adresu IP serveru DHCP projektoru připojenému k bezdrátové síti.





SUBNET MASK (MASKA PODSÍTĚ)—Nakonfigurujte masku podsítě síťového připojení.

GATEWAY (BRÁNA)—Konfigurujete-li toto nastavení ručně, zjistěte si adresu brány u vašeho správce sítě/systému.

DNS—Konfigurujete-li toto nastavení ručně, zjistěte si adresu serveru DNS u vašeho správce sítě/systému.

STORE (ULOŽIT)—Stisknutím  uložíte změny provedené v nastavení konfigurace bezdrátové sítě.

POZNÁMKA:

- Pomocí tlačítek  a  vyberte IP Address (Adresa IP), Subnet Mask (Maska podsítě), Gateway (Brána), DNS a Store (Uložit).
- Stisknutím tlačítka  zadejte IP Address (Adresa IP), Subnet Mask (Maska podsítě), Gateway (Brána) nebo DNS pro nastavení hodnoty. (Vybraná možnost je zvýrazněna modře)
 - Pomocí tlačítek  a  vyberte možnost.

- b Pomocí tlačítek a nastavte hodnotu.
 - c Po dokončení nastavení ukončete operaci stisknutím tlačítka .
3. Po nakonfigurování IP Address (Adresa IP), Subnet Mask (Maska podsítě), Gateway (Brána) a DNS vyberte **Store (Uložit)** a stisknutím tlačítka uložte nastavení.
 4. Vyberete-li **Store (Uložit)** bez stisknutí tlačítka **Enter (Zadat/potvrdit)**, systém uchová původní nastavení.

RESET (RESETOVAT)—Stisknutím tlačítka resetujete konfiguraci bezdrátového připojení.

MENU SETTINGS (NASTAVENÍ NABÍDKY)—Výběrem a stisknutím aktivujete nastavení nabídky. Nastavení nabídky obsahuje následující možnosti:

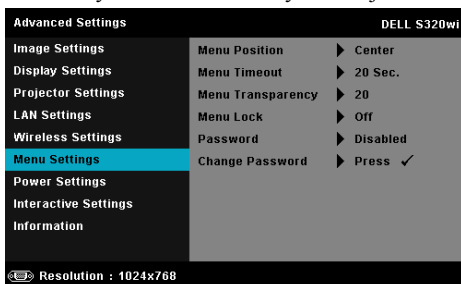

MENU POSITION (UMÍSTĚNÍ NABÍDKY)—Umožňuje měnit polohu nabídky OSD na promítací ploše.

MENU TIMEOUT (INTERVAL NABÍDKY)—Umožňuje nastavit interval ukončení nabídky OSD. Ve výchozím nastavení nabídka OSD zmizí po 20 sekundách nečinnosti.

MENU TRANSPARENCY (PRŮHLEDNOST NABÍDKY)—Umožňuje změnit úroveň průhlednosti pozadí OSD.

MENU LOCK (ZÁMEK NABÍDKY)—Vyberte možnost **On (Zapnuto)** k zapnutí funkce Menu Lock (Zámek nabídky) a skrytí nabídky OSD. Chcete-li vypnout funkci Menu Lock (Zámek nabídky), vyberte položku **Off (Vypnuto)**. Chcete-li funkci Menu Lock (Zámek nabídky) vypnout a skrýt nabídku OSD, stiskněte a podržte tlačítko **Nabídka** na ovládacím panelu nebo dálkovém ovladači po dobu 15 sekund a potom funkci vypněte.

PASSWORD (HESLO)—Je-li ochrana heslem zapnuta, po připojení napájecího kabelu do elektrické zásuvky a zapnutí projektoru se zobrazí obrazovka Password Protect (Ochrana heslem) s výzvou k zadání hesla. Standardně je tato funkce vypnuta. Tuto funkci můžete zapnout výběrem **Enabled (Aktivováno)**. Pokud bylo již dříve nastaveno heslo, nejdříve zadejte heslo a vyberte funkci. Tato funkce ochrany heslem bude zapnuta při příštím zapnutí projektoru. Jestliže tuto funkci aktivujete, po zapnutí projektoru budete vyzváni k zadání hesla:

- 1 První výzva k zadání hesla:

- a Přejděte na **Menu Settings (Nastavení nabídky)**, stiskněte a potom vyberte **Password (Heslo)** pro **Enabled (Aktivováno)** nastavení hesla.

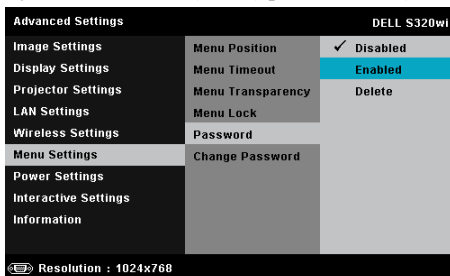

- b Po aktivaci funkce hesla se zobrazí místní okno pro provádění změn. Zadejte 4místné číslo z obrazovky a stiskněte .

Obrazovka hesla S320

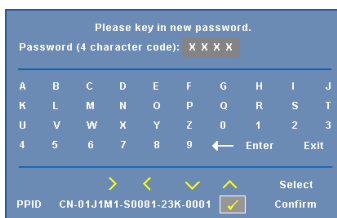

Obrazovka hesla S320wi

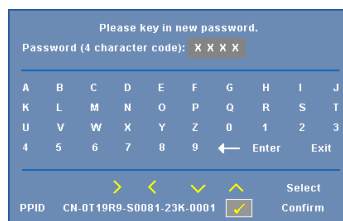

- c Opětovným zadáním hesla heslo potvrďte.
- d Pokud bylo heslo úspěšně ověřeno, získáte přístup ke všem funkcím a nástrojům projektoru.
- 2 Zadáte-li nesprávné heslo, máte dva další pokusy. Po třech neúspěšných pokusech se projektor automaticky vypne.
- POZNÁMKA:** Pokud heslo zapomenete, obraťte se na společnost DELL™ nebo kvalifikované servisní středisko.
- 3 Chcete-li deaktivovat funkci hesla, výběrem **Disabled (Deaktivováno)** zavřete funkci.
- 4 Obrazovka hesla Chcete-li odstranit heslo, vyberte **Delete (Odstranit)**.

CHANGE PASSWORD (ZMĚNA HESLA)—Zadejte původní heslo. Potom zadejte nové heslo a znovu je potvrďte.

Obrazovka změny hesla S320

Obrazovka změny hesla S320wi

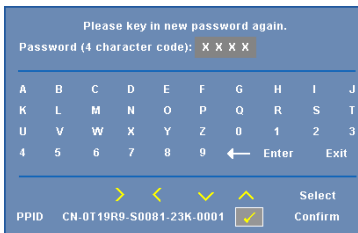
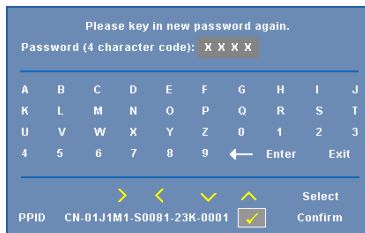
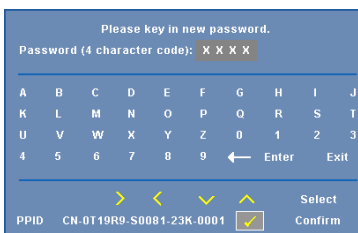
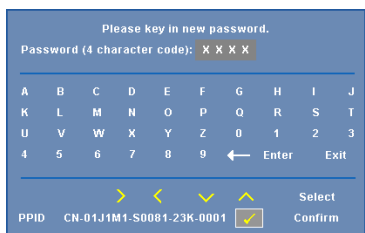
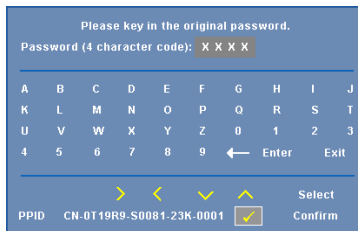
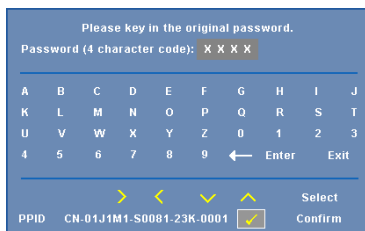

POWER SETTINGS (NASTAVENÍ SPOTŘEBY)—Výběrem a stisknutím aktivujete nastavení spotřeby. Nabídka nastavení napájení obsahuje následující volby:

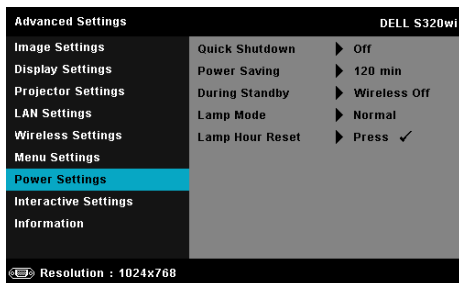

QUICK SHUTDOWN (RYCHLÉ VYPNUTÍ)—Výběrem možnosti **On (Zapnuto)** vypnete projektor jediným stisknutím vypínače. Tato funkce umožňuje rychle vypnout projektor zvýšením rychlosti ventilátoru. Během rychlého vypínání může docházet k mírně zvýšenému hluku.



POZNÁMKA: Před dalším zapnutím projektoru počkejte 60 sekund, aby se stabilizovala vnitřní teplota. Jestliže se pokusíte projektor ihned zapnout, bude spouštění trvat déle. Ventilátor projektoru poběží přibližně 30 sekund na plné otáčky, aby se stabilizovala vnitřní teplota.

POWER SAVING (ÚSPORNÝ REŽIM)—Ve výchozí konfiguraci je projektor nastaven tak, aby po 120 minutách nečinnosti přešel do úsporného režimu. 60 sekund před přepnutím do úsporného režimu se zobrazí varování a odpočítávání. Chcete-li ukončit úsporný režim, během odpočítávání stiskněte libovolné tlačítko.

Rovněž můžete nastavit odlišnou dobu přechodu do úsporného režimu. Doba přechodu do úsporného režimu je interval, po který má projektor čekat na signál.

Pokud v tomto intervalu není rozpoznán vstupní signál, projektor se automaticky zapne. Projektor můžete zapnout stisknutím vypínače.

DURING STANDBY (BĚHEM POHOTOVOSTI)—Výběrem **Wireless On (Zapnout bezdrát)** nebo **Off (Vyp)** nastavte zapnutí/vypnutí modulu pro bezdrátové připojení/místní síť LAN, když se projektor nachází v pohotovostním režimu (výchozí nastavení je **Wireless Off (Vypnout bezdrát)**).

LAMP MODE (REŽIM LAMPY)—Umožňuje vybrat mezi režimem **Normal (Normální)** nebo **ECO (Úsporný režim)** nebo **Dynamic (Dynamický)**.

Normální režim funguje na plný výkon. Úsporný režim funguje na nižší výkon, což může prodloužit životnost lampy, zajistit tišší chod projektoru a tlumenější světelný výkon na promítací ploše.

DYNAMIC (DYNAMICKÝ)—Výběrem a stiskem aktivujte úsporný režim obrazu.

LAMP HOUR RESET (RESETOVÁNÍ HODIN LAMPY)—Stiskněte a výběrem možnosti **Confirm (Potvrdit)** vynulujte provozní hodiny lampy.

INTERACTIVE SETTINGS (INTERAKTIVNÍ NASTAVENÍ)—Výběrem a stisknutím  aktivujete interaktivní nastavení. Nabídka interaktivních nastavení obsahuje následující volby:

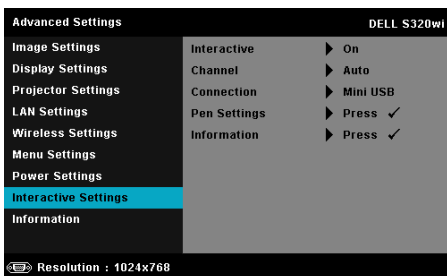

 **POZNÁMKA:** Chcete-li používat interaktivní možnost, do projektoru S320 musí být nainstalován interaktivní modul. Viz "Instalace volitelného modulu pro bezdrátové připojení" na straně 15.

INTERACTIVE—Výchozí volba je **On (Zapnuto)**. Chcete-li funkci Interactive Pen (Interaktivní pero) vypnout, vyberte možnost **Off (Vypnuto)**.

 **POZNÁMKA:**

1. Zkontrolujte, zda je připojeno interaktivní pero. Viz "Připojení s interaktivním perem" na straně 28.
2. Interaktivní pero nelze použít v rozšířeném režimu:
3. Interaktivita je podporována pouze v následujících vstupních režimech: VGA a HDMI z počítače a Wireless Display (Bezdrátové zobrazení), LAN Display (Zobrazení LAN) nebo USB Display (Zobrazení USB).

CHANNEL (KANÁL)—Umožňuje nastavit kanál vybraný jako **Auto (Automaticky)** nebo **Manual (Ručně)**.

- Auto (Automaticky) — kanál je vybrán automaticky.
- Manual (Ručně) — kanál je vybrán ručně. K dispozici je celkem 30 kanálů.

CONNECTOR (KONEKTOR)—Umožňuje nastavit výběr konektoru jako **Mini USB** nebo **Wireless/LAN (Bezdrát/místní síť LAN)**.

PEN SETTINGS (NASTAVENÍ PERA)—Výběrem a stisknutím  aktivujete nastavení pera. Nabídka nastavení pera obsahuje následující volby:

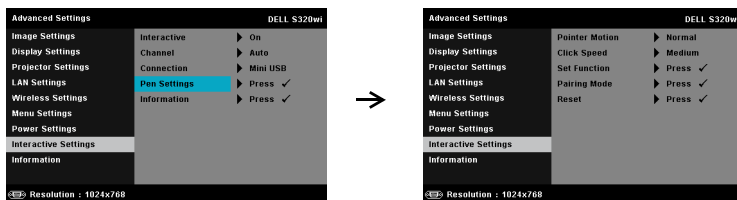

POINTER MOTION (POHYB UKAZATELE)—Umožňuje vybrat režim pohybu ukazatele: Normal (Normální), Draw (Kreslení) a Stable (Stabilní).

- Normal (Normální) — v režimu Normal (Normální) můžete stisknutím levého tlačítka interaktivního pera na okamžik přidržet polohu ukazatele. Tento režim je nevhodnější, chcete-li používat interaktivní pero jako myš, tzn. pro funkce klepnutí levým tlačítkem nebo poklepání.
- Draw (Kreslení) — v režimu Draw (Kreslení) lze volným pohybem polohy kreslit. Tento režim je nevhodnější pro kreslení nebo psaní na ploše.
- Stable (Stabilní) — v režimu Stable (Stabilní) stiskem levého tlačítka interaktivního pera omezíte ukazatel pouze na svislé nebo vodorovné pohyby. Po uvolnění levého tlačítka lze ukazatelem znovu volně pohybovat. Tento režim je nevhodnější pro kreslení svislých nebo vodorovných čar na ploše.

CLICK SPEED (RYCHLOST KLEPNUTÍ)—Umožňuje nastavit čas pozastavení myši. Tato funkce je k dispozici pouze v normálním režimu. K dispozici jsou následující možnosti: Fast (Rychlá), Medium (Střední) a Low (Nízká).

- Fast (Rychlá) — nastaví čas zmrazení pohybu ukazatele na minimální hodnotu 0,5 sekundy.
- Medium (Střední) — nastaví čas zmrazení pohybu ukazatele na střední hodnotu 1,0 sekunda.
- Low (Nízká) — nastaví čas zmrazení pohybu ukazatele na maximální hodnotu 1,5 sekundy.

SET FUNCTION (NASTAVIT FUNKCI)—Umožňuje nastavit funkci funkčního tlačítka interaktivního pera. K dispozici jsou tyto možnosti: **Toggle (Přepnout): Normal/Draw/Stable (Normální/Kreslení/Stabilní), PowerPoint Annotation (Anotace PowerPoint), Switch Windows (Přepnout okna) (Alt + Tab), Esc, Show Desktop (Zobrazit plochu) (Cmd + D), Open Windows**

Explorer (Otevřít Windows Explorer) (Cmd + E), Middle Mouse (Prostřední tlačítko myši), Double Click (Poklepání), a Disable (Deaktivovat) (Viz "Používání interaktivního pera" na straně 40).

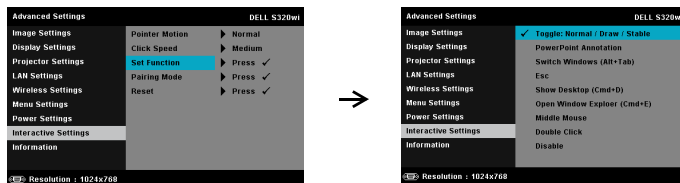

- Toggle (Přepnout): Normal/Draw/Stable (Normální/Kreslení/Stabilní) — funguje jako přepínání mezi režimy **Normal (Normální)**, **Draw (Kreslení)**, a **Stable (Stabilní)**.
- PowerPoint Annotation (Anotace PowerPoint) — funguje jako anotování v prezentaci PowerPoint.
- Switch Windows (Přepnout okna) (Alt + Tab) — funguje jako přepínání mezi okny, jako klávesová zkratka Alt+Tab.
- Esc — funguje jako klávesa Esc na klávesnici.
- Show Desktop (Zobrazit plochu) (Cmd + D) — funguje jako zobrazení plochy, minimalizuje všechna okna.
- Open Windows Explorer (Otevřít Windows Explorer) (Cmd + E) — nastaví funkci otevření aplikace Windows Explorer.
- Middle Mouse (Prostřední tlačítko myši) — nastaví funkci posuvného kolečka myši.
- Double Click (Poklepání) — nastaví funkci poklepání.
- Disable (Deaktivovat) — deaktivuje funkční tlačítko.

PAIRING MODE (REŽIM PÁROVÁNÍ)—Umožňuje nastavit výběr režimu párování jako Open (Otevřený) nebo Fixed (Pevný).

•Pairing Mode (Režim párování) — když vyberete **Open (Otevřít)**, podle zobrazeného kroku nastavte interaktivní pero do otevřeného režimu. (Tento režim umožňuje používat interaktivní pero s jakýmkoli interaktivním projektorem Dell, když pero míří na plochu.)

1. Press any pen button to wake up the pen.
2. Point pen away from screen.
3. Holding down the pen "Function" and "Nib" button for 5 secs into open pairing mode and the green led flashing twice.
4. Point pen to screen.

•Fixed Mode (Pevný režim) — když vyberete Fixed (Pevný), podle pokynů na obrazovce dokončete párování mezi projektorem a interaktivním perem. (Tento režim zajišťuje spárování interaktivního pera s vaším určeným projektorem.)

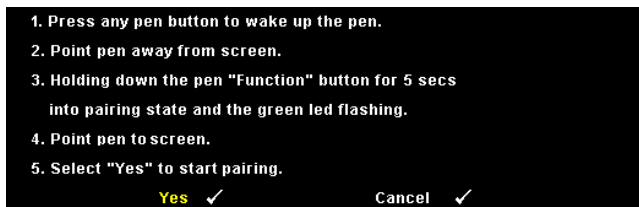

Po spárování se pero při každém zapnutí automaticky připojí k projektoru.

RESET (RESETOVAT)—Stiskněte a výběrem možnosti Confirm (Potvrdit) vynulujte nastavení pera.

INFORMATION (INFORMACE)—Umožňuje zobrazit informace pera 1 nebo pera 2.

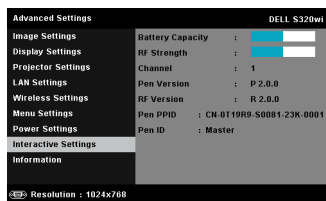
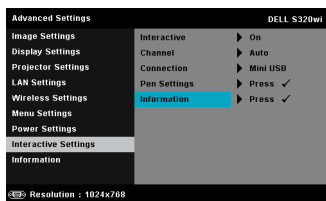

INFORMATION (INFORMACE)—V nabídce informací se zobrazují aktuální nastavení projektoru S320 nebo S320wi.

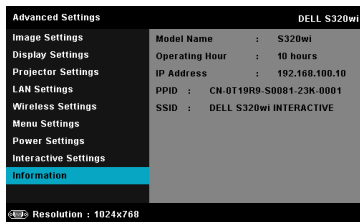
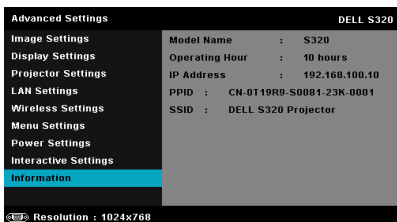

LANGUAGE (JAZYK)

Umožňuje nastavit jazyk nabídky OSD. Stisknutím  aktivujete nabídku Language (Jazyk).



HELP (NÁPOVĚDA)

Pokud se při používání projektoru setkáte s problémy, můžete problémy odstranit prostřednictvím nabídky nápovědy.

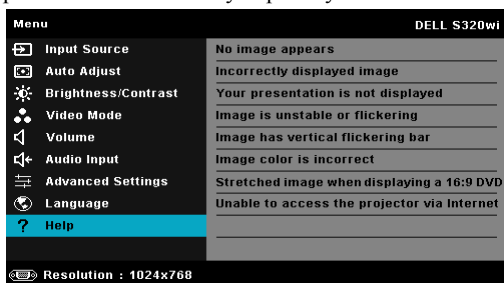

Instalace bezdrátových sítí



POZNÁMKA: Váš počítač musí splňovat následující minimální nároky na systém:

Operační systém:

- Windows

Microsoft Windows XP™ Home nebo Professional s aktualizací Service pack 2 (doporučeno 32 bitů), Windows Vista 32 bitů nebo Windows® 7 Home nebo Professional, 32 bitů nebo 64 bitů

- MAC

MacBook a vyšší, MacOS 10.5 a vyšší

Minimální hardware:

a Dvoujádrový Intel 1,4 MHz nebo výkonnější

b Je vyžadováno 256 MB paměti RAM, doporučeno 512 MB nebo více

c 10 MB volného místa na pevném disku

d Grafická karta nVIDIA nebo ATI musí být vybavena nejméně 64 MB paměti VRAM

e Ethernetový adaptér (10 / 100 b/s) pro ethernetové připojení

f Podporovaný adaptér WLAN pro připojení WLAN (libovolné zařízení 802.11b nebo 802.11g nebo 802.11n Wi-Fi kompatibilní s NDIS)

Webový prohlížeč

Microsoft Internet Explorer 6.0 nebo 7.0 (doporučeno) nebo 8.0, Firefox 1.5 nebo 2.0 a Safari 3.0 a vyšší



POZNÁMKA: Kroky instalace bezdrátové sítě jsou pro modely S320 a S320wi stejné.

Aktivujte bezdrátové připojení v projektoru

Aby bylo možné používat projektor bezdrátově, je třeba provést následující kroky:

- 1 Instalace modulu pro bezdrátovou komunikaci (volitelný u S320). Viz "Instalace volitelného modulu pro bezdrátové připojení" na straně 14.



POZNÁMKA: Je zabudován u modelu S320wi.

- 2 Připojte napájecí kabel k elektrické zásuvce a stiskněte tlačítko napájení.

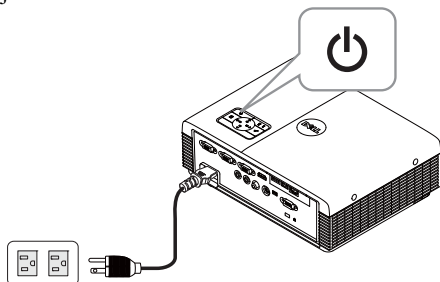

- 3 Stiskněte tlačítko **Nabídka** na ovládacím panelu projektoru nebo na dálkovém ovladači.

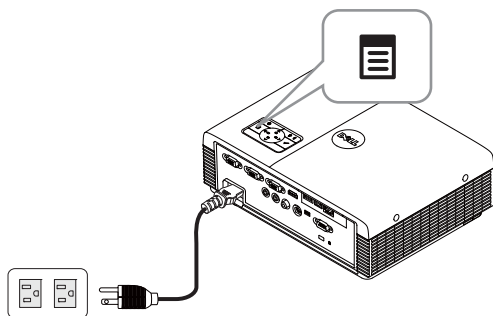

POZNÁMKA: Pomocí tlačítek , ,  a  procházejte a pomocí tlačítka  vyberte.

- 4 Přejděte do nabídky **INPUT SOURCE (VSTUPNÍ ZDROJ)**, vyberte **Wireless/USB (Bezdrát/USB)** a potom vyberte **Wireless Display (Bezdrátové zobrazení)** v podnabídce. Viz "INPUT SOURCE WIRELESS/USB (BEZDRÁTOVÝ/USB VSTUPNÍ ZDROJ)" na straně 52.

Zobrazí se **Wireless Guide Screen (Obrazovka bezdrátového průvodce)** (viz níže):



- 5 Poznamenejte si **LOGIN CODE (PŘIHLAŠOVACÍ HESLO), NETWORK NAME (SÍŤOVÝ NÁZEV) (SSID) a IP ADDRESS (ADRESA IP)**. Tyto údaje budete potřebovat pro pozdější přihlášení.

Nainstalujte bezdrátový aplikační software do počítače

Aby bylo možné používat bezdrátový projektor, musíte nainstalovat software do systému.

- 6 Připojte počítač k bezdrátové síti **S320** nebo **S320wi**.

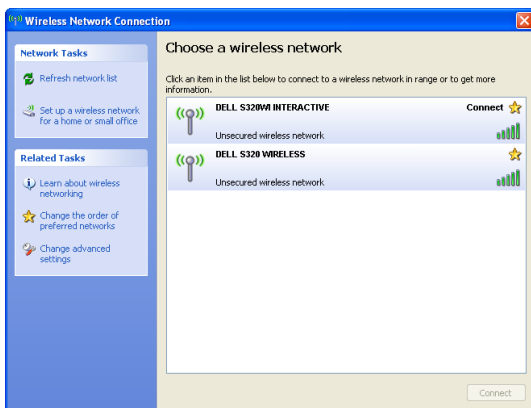

POZNÁMKA:

- Počítač musí být vybaven funkcí bezdrátové sítě pro rozpoznání připojení.

- Připojením k bezdrátové síti S320 nebo S320wi ztratíte bezdrátové připojení k ostatním bezdrátovým sítím.

 **POZNÁMKA:** Nezapomeňte vypnout veškeré servery proxy. (V operačním systému Microsoft® Windows Vista: Klepněte na **Control Panel (Ovládací panely)** → **Internet Options (Možnosti Internetu)** → **Connections (Připojení)** → **LAN Settings (Připojení místní sítě LAN)**)

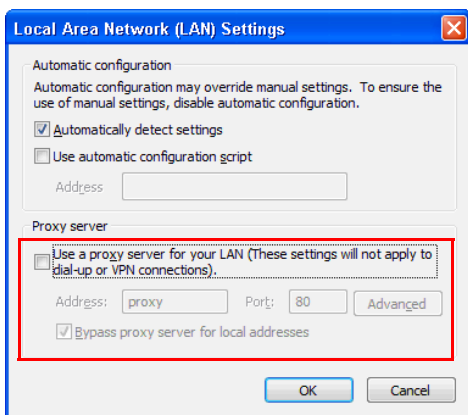

- 7 Spustíte internetový prohlížeč. Budete automaticky přeměřováni na webovou stránku S320 or S320wi Web Management (**Webová správa S320 nebo S320wi**).

 **POZNÁMKA:** Pokud se tato webová stránka nezobrazí automaticky, zadejte adresu IP (výchozí adresa IP je 192.168.100.10) poznamenanou z obrazovky projektoru, do adresního řádku prohlížeče.

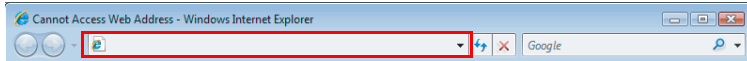

- 8 Otevře se stránka S320 or S320wi Web Management (Webová správa S320 nebo S320wi). Při prvním použití klepněte na **Download (Stáhnout)**.

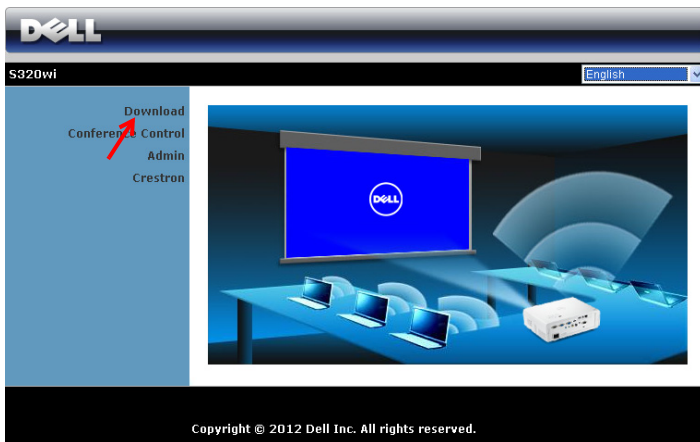

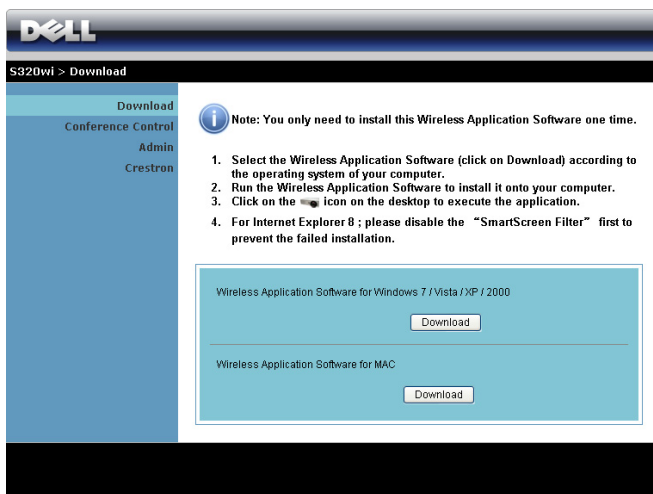

- 9 Vyberte odpovídající operační systém a potom klepněte na **Download (Stáhnout)**.

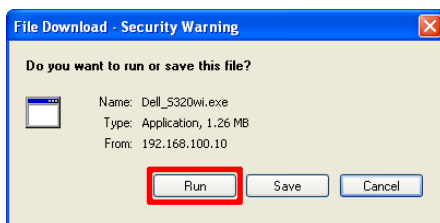

- 10 Klepnutím na **Run (Chod)** přejdete na jednorázovou instalaci softwaru.



-  **POZNÁMKA:** Můžete se rozhodnout uložit soubor a provést instalaci později. Proveďte ji klepnutím na **Save (Uložit)**.



-  **POZNÁMKA:** Funkce audio projekce vyžaduje přídatný ovladač pouze ve Windows XP. Pokud na počítači není instalován ovladač, objeví se výzva k instalaci potřebného ovladače. "**Ovladač audio projekce**" můžete stáhnout z webových stránek odborné pomoci Dell na adrese support.dell.com.

-  **POZNÁMKA:** Pokud aplikaci nelze nainstalovat z důvodu nedostatečného oprávnění k počítači, kontaktujte správce vaší sítě.

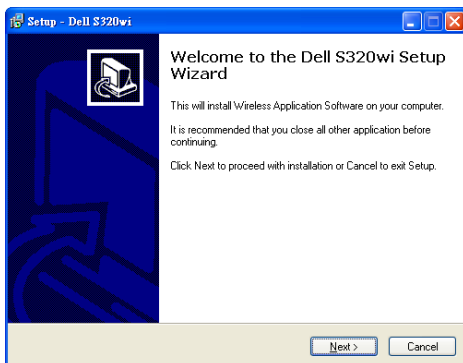
- 11 Bude zahájena instalace softwaru. Dokončete instalaci podle zobrazených pokynů.



Spuštění bezdrátové aplikace



Po dokončení instalace se spustí aplikace S320 nebo S320wi a automaticky vyhledá projektor přes bezdrátové připojení. Pokud se aplikace nespustí automaticky, můžete ji spustit poklepnáním na  nebo  na pracovní ploše.



Login (Přihlášení)

Aby bylo možné komunikovat s projektorem, zadejte Login Code (Přihlašovací heslo) získané v Kroku 6 postupu Instalace bezdrátových sítí a potom klepněte na **OK**.













-  **POZNÁMKA:** Pokud **IP Address (Adresa IP)** není rozpoznána, zadejte **IP Address (Adresa IP)** zobrazenou v levém dolním rohu obrazovky.
-  **POZNÁMKA:** Neklepejte na pole "**Interactive Pen only**" (**Pouze interaktivní pero**) na přihlašovací obrazovce při použití bezdrátového zobrazení nebo zobrazení přes LAN.

Popis tlačítek





Po úspěšném přihlášení se zobrazí následující obrazovka.





| Položka | | Popis |
|---------|--|---|
| 1 | Stavový panel | Zobrazuje informace IP a LOGIN CODE (PŘIHLAŠOVACÍ HESLO). |
| |  Nabídka | Klepnutím aktivujete nabídku aplikace. |
| |  Tlačítko Minimalizovat | Klepnutím minimalizujete aplikaci. |
| |  Tlačítko Zavřít | Klepnutím ukončíte aplikaci. |
| 2 | Panel nástrojů | |
| |  Celá obrazovka | Klepnutím bude obraz promítán na celou obrazovku. |
| |  Rozdělit 1 | Klepnutím bude promítán obraz v levém horním rohu obrazovky. |
| |  Rozdělit 2 | Klepnutím bude promítán obraz v pravém horním rohu obrazovky. |
| |  Rozdělit 3 | Klepnutím bude promítán obraz v levém dolním rohu obrazovky. |
| |  Rozdělit 4 | Klepnutím bude promítán obraz v pravém dolním rohu obrazovky. |
| |  Zastavit | Klepnutím zastavíte promítání. |
| |  Pozastavit | Klepnutím pozastavíte promítání. |
| 3 | Stav připojení | |
| |  Ikona připojení | Bliká v průběhu promítání. |

Promítání prezentace

- Chcete-li promítat prezentaci, klepněte na některé tlačítko promítání .

- Chcete-li pozastavit prezentaci, klepněte na . Barva ikony se změní na zelenou.
- Chcete-li pokračovat v prezentaci, znovu klepněte na .
- Chcete-li prezentaci se zvukovým promítáním, klepněte na .
- Chcete-li zastavit prezentaci, klepněte na .

 **POZNÁMKA:** V prostředí WLAN za použití připojení 802.11g a bez roztáhnutí obrazovky.

 **POZNÁMKA:** V průběhu bezdrátové prezentace, prezentace USB Display (Zobrazení USB) nebo prezentace USB Viewer (Prohlížeč USB) počítač nepřejde do režimu S1 (pohotovostní režim) / S3 (režim spánku) / S4 (režim hibernace).

Používání nabídky

Klepnutím  zobrazíte nabídku.

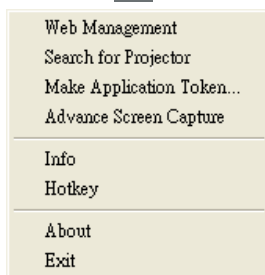

WEB MANAGEMENT (WEBOVÁ SPRÁVA)—Klepnutím otevřete stránku Web Management (Webová správa). Viz "Správa projektoru prostřednictvím rozhraní Web Management (Webová správa, po bezdrátové síti)" na straně 95.

SEARCH FOR PROJECTOR (VYHLEDAT PROJEKTOR)—Klepnutím vyhledáte a připojíte se k bezdrátovému projektoru.

MAKE APPLICATION TOKEN (VYTVOŘIT APLIKAČNÍ TOKEN)—Klepnutím vytvoříte aplikační token. Viz "Vytvořit aplikační token" na straně 125.

ADVANCE SCREEN CAPTURE (POKROČILÝ SNÍMEK OBRAZOVKY)—Výchozí nastavení je povoleno. Klepnutím deaktivujte pokročilý snímek obrazovky.

INFO (INFORMACE)—Klepnutím zobrazíte informace o systému.

HOTKEY (HORKÁ KLÁVESKA)—Klepnutím zobrazíte informaci o horkých klávesách.

ABOUT (O APLIKACI)—Klepnutím zobrazíte verzi aplikace.

EXIT (KONEC)—Klepnutím ukončíte aplikaci.

Instalace Presentation to Go (PtG)

Minimální požadavky na systém pro instalaci PtG jsou následující:

Operační systém:

- Windows

Microsoft Windows XP™ Home nebo Professional s aktualizací Service pack 2/3 (doporučeno 32 bitů), Windows® Vista 32 bitů nebo Windows® 7 Home nebo Professional, 32 bitů nebo 64 bitů

- Office 2003 nebo Office 2007



POZNÁMKA: Kroky instalace Presentation to Go (PtG) jsou pro modely S320 a S320wi stejné.

Aby bylo možné používat funkci USB Viewer (Prohlížeč USB), je třeba provést následující kroky:

- 1 Nainstalujte volitelný modul pro bezdrátové připojení. Viz "Instalace volitelného modulu pro bezdrátové připojení" na straně 14.



POZNÁMKA: Je zabudován u modelu S320wi (u S320 je volitelný).

- 2 Připojte jednotku USB Flash k projektoru.



POZNÁMKA:

- Podporuje pouze formát fotografií JPEG do 10 MB x 40 M pixelů.
- PtG Converter může převést vaše soubory PowerPoint na soubory PtG. Viz "Použití převodníku PtG" na straně 87.
- „PtG Converter - Lite“ můžete stáhnout z webového serveru odborné pomoci Dell na adrese: support.dell.com.

- 3 V nabídce **INPUT SOURCE (VSTUPNÍ ZDROJ)** vyberte **Wireless/USB (Bezdrát/USB)** a potom vyberte **USB Viewer (Prohlížeč USB)** v podnabídce. Viz "INPUT SOURCE WIRELESS/USB (BEZDRÁTOVÝ/USB VSTUPNÍ ZDROJ)" na straně 52.



POZNÁMKA: Když je funkce Wireless and LAN (Bezdrát a místní síť) deaktivována, přejděte na nabídku **LAN Settings (Nastavení místní sítě LAN)** a výběrem „**Enabled (Aktivováno)**“ ve volbě „**Wireless and LAN (Bezdrát a LAN)**“ aktivujete funkci Wireless and LAN (Bezdrát a místní síť).

PtG Viewer (Prohlížeč PtG)

Systém zůstane na této stránce, když je připraven.



Photo Viewer (Prohlížeč fotografií)

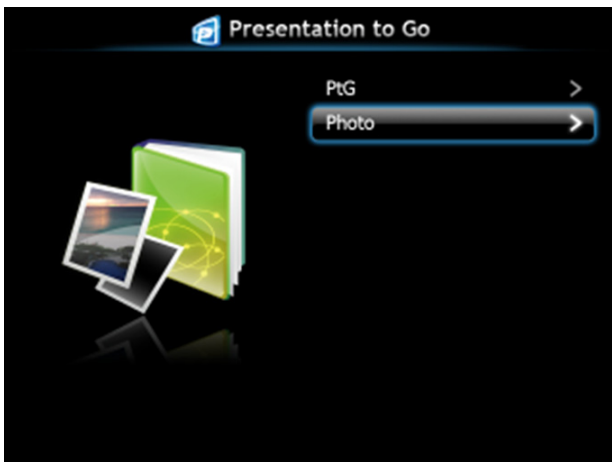

Seznámení s funkcí PtG/Photo

Zobrazí platné soubory PtG a soubory s fotografiemi, které jsou uloženy na disku USB.

 **POZNÁMKA:** Pokud je rozpoznán pouze jeden disk, systém tento krok přeskočí.

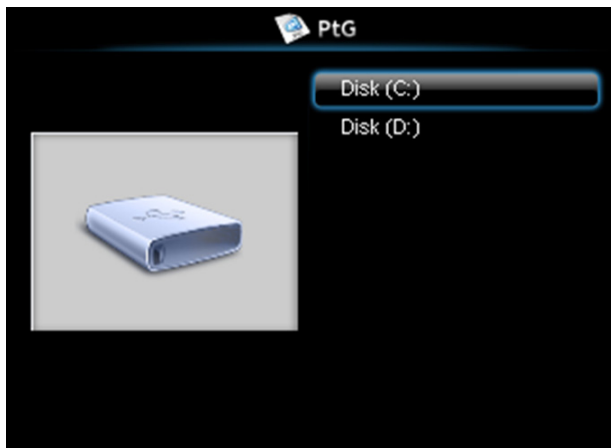

PtG Overview (Náhled PtG)



Photo Overview (Náhled fotografií)

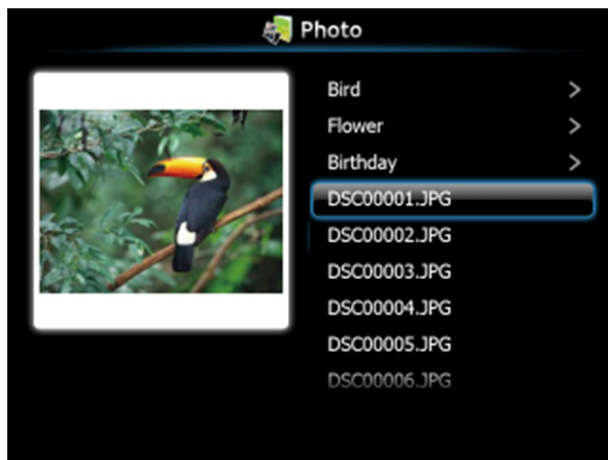

POZNÁMKA: Podporuje 14 jazyků formátu názvů souborů s fotografiemi (jazyky: English (Angličtina), Dutch (Holandština), French (Francouzština), German (Němčina), Italian (Italština), Japanese (Japonština), Korean (Korejština), Polish (Połština), Portuguese (Portugalština), Russian (Ruština), Simplified Chinese (Zjednodušená čínština), Spanish (Španělština), Swedish (Švédština) a Traditional Chinese (Tradiční čínština)).

Seznámení s tlačítky

Pomocí tlačítek **nahoru**, **dolů** a **vlevo** navigujte a pomocí tlačítka na ovládacím panelu projektoru nebo na dálkovém ovladači vyberte.

| Tlačítko | Nahoru <input type="checkbox"/> | Dolů <input checked="" type="checkbox"/> | Vlevo <input type="checkbox"/> | Vpravo <input type="checkbox"/> | Zadat/potvrdit <input checked="" type="checkbox"/> |
|-----------------------|---------------------------------|--|--------------------------------|---------------------------------|--|
| Funkce PtG | Nahoru | Dolů | Zpět | Žádná funkce | Zadat/potvrdit |
| Přehrát PtG | Předchozí stránka | Další stránka | Zpět | Žádná funkce | Další pauza |
| Funkce Foto | Nahoru | Dolů | Zpět | Žádná funkce | Zadat/potvrdit |
| Přehrávání fotografií | Předchozí stránka | Další stránka | Zpět | Žádná funkce | Žádná funkce |

POZNÁMKA: Přejdete-li během používání PtG do nabídky OSD, navigace PtG tlačítky nahoru dolů a vlevo nebude fungovat.

Nainstalujte aplikační software PtG do počítače

Proveďte instalaci podle zobrazených pokynů.

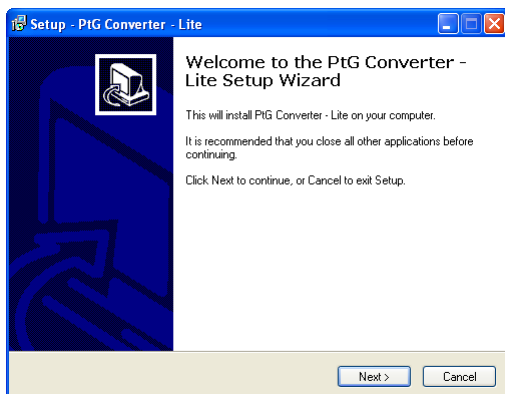

 **POZNÁMKA:** „PtG Converter - Lite“ můžete stáhnout z webového serveru odborné pomoci Dell na adrese **support.dell.com**.

Použití převodníku PtG

- 1 Spusťte „PtG Converter - Lite.exe“ nebo poklepejte na ikonu  na pracovní ploše.

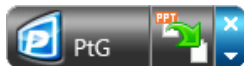

- 2 Klepnutím na  vyberte soubor PowerPoint a spusťte převod.

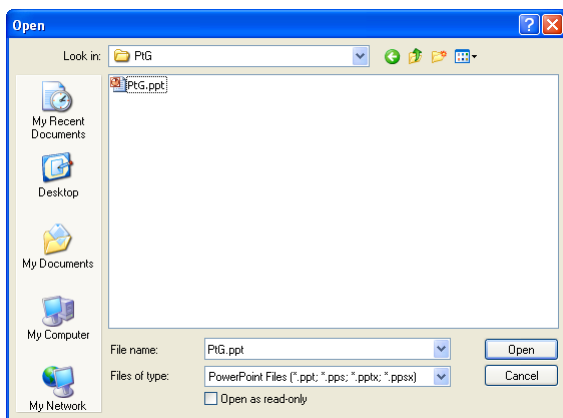

- 3 Klepněte na tlačítko **Browse (Procházet)**, vyberte místo pro uložení a potom stiskněte tlačítko OK.

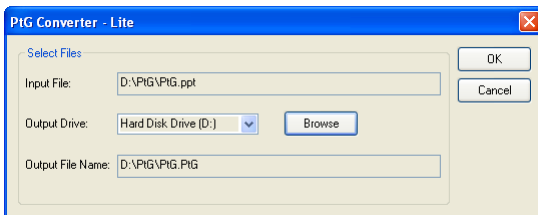

POZNÁMKA:

- 1 Pokud ve vašem počítači není nainstalována aplikace MS PowerPoint, převod souboru se nezdaří.
- 2 PtG Converter podporuje maximálně pouze 20 stránek.
- 3 PtG Converter podporuje pouze převod souborů .ppt na soubory .PtG.

Instalace Audio Projection (Zvukové promítání)

Audio Projection (Audio projekce) podporuje pouze zdroj **Wireless Display (Bezdrátové zobrazení)** a **LAN Display (LAN zobrazení)**.

Minimální požadavky na systém:

Operační systém:

- Windows
Microsoft Windows XP™ Home nebo Professional s aktualizací Service pack 2/3 (doporučeno 32 bitů), Windows Vista 32 bitů nebo Windows® 7 Home nebo Professional, 32 bitů nebo 64 bitů
- MAC
MacBook Pro a vyšší, MacOS 10.5 a vyšší

Minimální hardware:

- a Intel® Core™ i5-460 MHz (2,53 GHz/Turbo 2,8 GHz) nebo výkonnější
- b Grafická karta s 1 GB nezávislé paměti DDR3 VRAM nebo více (doporučeno)
- c 2 GB dvoukanálové paměti DDR3 SDRAM na frekvenci 1066 MHz nebo více (doporučeno)
- d Gigabit Ethernet
- e Integrované Wi-Fi zařízení 802.11 b/g/n pro připojení WLAN

 **POZNÁMKA:** Pokud počítač nespĺňuje minimální požadavky na hardware, při zvukovém přehrávání může docházet ke zpoždování nebo šumu. Chcete-li dosáhnout optimalizovaný výkon zvukového promítání, splňte doporučené požadavky na systém.

 **POZNÁMKA:** Pokud chcete využít bezdrátovou audio projekci, musíte instalovat volitelný modul pro bezdrátové připojení. Viz "Instalace volitelného modulu pro bezdrátové připojení" na straně 14.

 **POZNÁMKA:** Funkce audio projekce vyžaduje přídatný ovladač pouze ve Windows XP. Pokud na počítači není instalován ovladač, objeví se výzva k instalaci potřebného ovladače. „Ovladač audio projekce“ můžete stáhnout z webových stránek odborné pomoci Dell na adrese support.dell.com.

 **POZNÁMKA:** V operačním systému vyžaduje audio projekce instalaci funkce Audio projekce. Pokud na počítači MAC není instalován ovladač, objeví se výzva k instalaci potřebného ovladače. Ovladač

„**Soundflower Driver**“ lze stáhnout po vyhledávání vyhledávačem (např. Yahoo, MSN...). „**Soundflower Driver**“ je zdarma dostupná aplikace.



POZNÁMKA: Kroky nastavení audio projekce jsou pro modely S320 a S320wi stejné.



POZNÁMKA: Porty/protokol kabelového připojení k projektoru (Ethernet)

| | | |
|------|-----------------------|-------------------------|
| UDP: | 1047, | (záloha: 1048, 1049) |
| TCP: | 3268, 515, 1688, 1041 | (záloha: 389, 8080, 21) |

Aktivujte funkci Wireless or LAN (Bezdrát nebo místní síť) v projektoru

- 1 Instalace modulu pro bezdrátovou komunikaci (volitelný u S320). Viz "Instalace volitelného modulu pro bezdrátové připojení" na straně 14.

 **POZNÁMKA:** Pokud vyberete instalaci modulu LAN (volitelný), viz "Instalace volitelného modulu RJ45" na straně 16.

- 2 Připojte napájecí kabel a stisknutím vypínače zapněte projektor.

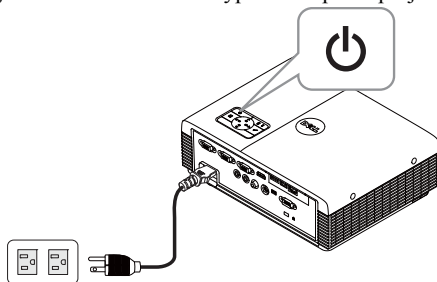

 **POZNÁMKA:**

- a Zvolíte-li režim **LAN**, podle následujících kroků aktivujte funkci Wireless and LAN (Bezdrát a místní síť) (výchozí nastavení je **Enabled (Aktivováno)**): Advanced Settings (Upřesnit nastavení) → LAN Settings (Nastavení LAN) → Wireless and LAN (Bezdrát a LAN) → Enabled (Aktivováno)
 - b Pokud k audio projekci využijete možnost **Wireless (Bezdrát)**, instalujte do projektoru modul pro bezdrátové připojení.
- 3 Přejděte do nabídky **Input Source (Vstupní zdroj)**, vyberte **Wireless/USB (Bezdrát/USB)** a potom vyberte **Wireless Display (Bezdrátové zobrazení)** v podnabídce.

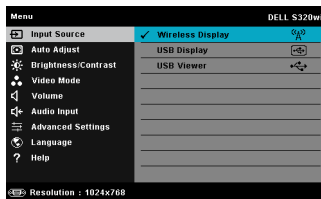
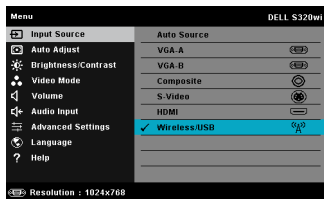

Zobrazí se Wireless Guide Screen (Obrazovka bezdrátového průvodce):



- 4 Poznamenejte si **LOGIN CODE (PŘIHLAŠOVACÍ HESLO)**, **NETWORK NAME (SÍŤOVÝ NÁZEV) (SSID)** a **IP ADDRESS (ADRESA IP)**. Tyto údaje budete potřebovat pro pozdější přihlášení.

Nainstalujte bezdrátový aplikační software do počítače

- 5 Pokud je pro konfigurování funkce Audio Projection (Zvukové promítání) použito bezdrátové připojení nebo místní síť LAN, je vyžadován software "Wireless Application Software" (Aplikační software Wireless). Před prvním použitím funkce Audio Projection (Zvukové promítání) stáhněte a nainstalujte tento software. Pokud je již nainstalován, přeskočte **Krok 5 - 6**.





POZNÁMKA: Software „Wireless Application Software“ (Aplikační software Wireless) je třeba nainstalovat pouze jednou.

- 6 Stažení a instalace bezdrátového aplikačního softwaru do počítače viz kroky 7 až 12 postupu "Instalace bezdrátových sítí" na straně 74.

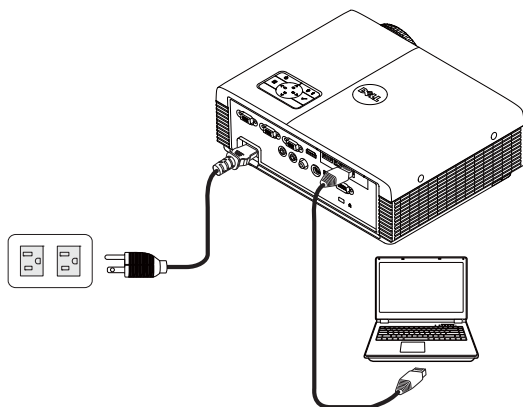
-  **POZNÁMKA:** Pokud k audio projekci využijete LAN, propojte projektor s počítačem kabelem LAN.



Spuštění bezdrátové aplikace

- 7 Po dokončení instalace se program spustí automaticky. Nebo můžete aplikaci spustit poklepnáním na ikonu  nebo  na pracovní ploše.



 **POZNÁMKA:**

- 1 Při volbě LAN projekce klepněte na "**Skip (Přeskočit)**".
- 2 Při volbě bezdrátové projekce vyberte **Dell S320 Wireless** nebo **Dell S320wi Interactive** a klepněte na "**OK**".

Login (Přihlášení)

- 8 Aby bylo možné komunikovat s projektořem, zadejte Login Code (Přihlašovací heslo) (viz Krok 4) a potom klepněte na OK.

 **POZNÁMKA:** Pokud **IP Address (Adresa IP)** není rozpoznána, zadejte **IP Address (Adresa IP)** zobrazenou v levém dolním rohu obrazovky bezdrátového připojení.

- 9 Nyní jste přihlášení k aplikaci S320 or S320wi Wireless. Klepnutím na „Play“ (Přehrát) v aplikaci spustíte projekci LAN nebo bezdrátovou projekci.



 **POZNÁMKA:** Pomocí ovládacích můžete promítat v režimu celé plochy nebo v režimu rozdělené plochy.

- 10 Klepnutím na "Audio Projection (audio projekce)" v aplikaci aktivujete funkci Audio Projection (audio projekce).



 **POZNÁMKA:** Funkce audio projekce vyžaduje přídavný ovladač pouze ve Windows XP. Pokud na počítači není instalován ovladač, objeví se výzva k instalaci potřebného ovladače. "**Ovladač audio projekce**" můžete stáhnout z webových stránek odborné pomoci Dell na adrese support.dell.com.

- 11 Spustíte přehrávač médií Windows Media Player nebo jiný softwarový přehrávač zvuku (například: přehrávač Winamp...) v počítači.



Správa projektoru prostřednictvím rozhraní Web Management (Webová správa, po bezdrátové síti)

Konfigurování síťových nastavení

Jestliže je projektor připojen k síti, můžete k němu přistupovat prostřednictvím webového prohlížeče. Pokyny pro konfigurování síťových nastavení viz "LAN Settings (Nastavení místní sítě LAN)" na strana 63.

Přístup k nástroji Web Management (Webová správa)

Spusťte internetový prohlížeč Internet Explorer 5.0 nebo vyšší nebo Firefox 1.5 nebo vyšší a zadejte adresu IP. Nyní můžete vstoupit do nástroje Web Management (Webová správa) a spravovat projektor ze vzdáleného umístění.



POZNÁMKA: Webová správa a nastavení jsou pro modely S320 a S320wi stejné.

Hlavní stránka



- Zadááním adresy IP do webového prohlížeče vstoupíte na stránku Home (Hlavní) nástroje Web Management (Webová správa). Viz "LAN Settings (Nastavení místní sítě LAN)" na strana 63.
- Vyberte jazyk pro webovou správu ze seznamu.
- Klepnutím na libovolnou položku nabídky na levé kartě přejděte na stránku.

Stažení bezdrátového aplikačního softwaru

Viz také "Instalace bezdrátových sítí" na straně 74.

DELL

S320wi > Download

Download
Conference Control
Admin
Crestron

i Note: You only need to install this Wireless Application Software one time.

1. Select the Wireless Application Software (click on Download) according to the operating system of your computer.
2. Run the Wireless Application Software to install it onto your computer.
3. Click on the icon on the desktop to execute the application.
4. For Internet Explorer 8; please disable the "SmartScreen Filter" first to prevent the failed installation.

Wireless Application Software for Windows 7 / Vista / XP / 2000
[Download](#)

Wireless Application Software for MAC
[Download](#)

Klepněte na tlačítko **Download (Stáhnout)** odpovídajícího operačního systému ve vašem počítači.

Conference Control (Ovládání konferencí)

Umožňuje hostit konferenční prezentace z různých zdrojů bez použití kabelů projektoru a umožňuje ovládat zobrazení jednotlivých prezentací na obrazovce.

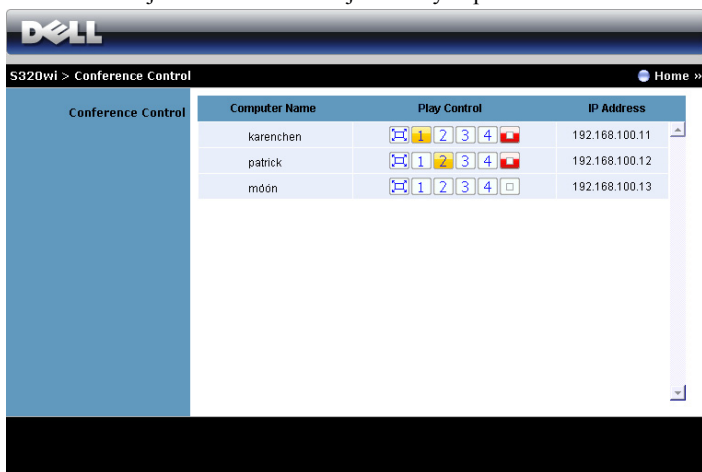

POZNÁMKA: Bez ovládání přehrávání konferencí získá poslední uživatel stisknutím tlačítka "Play (Přehrát)" v aplikaci kontrolu nad promítání na celou plochu.

Computer Name (Název počítače): zobrazí seznam počítačů přihlášených pro ovládání konference.

Play Control (Ovládání přehrávání): Klepnutím na tato tlačítka můžete ovládat, jak se promítání z jednotlivých počítačů zobrazí na obrazovce.

- Promítání na celou obrazovku — prezentace z počítače pokrývá celou promítací plochu.
- Rozdělit 1 - prezentace z počítače je zobrazena v levém horním rohu obrazovky.
- Rozdělit 2 - prezentace z počítače je zobrazena v pravém horním rohu obrazovky.
- Rozdělit 3 - prezentace z počítače je zobrazena v levém dolním rohu obrazovky.
- Rozdělit 4 - prezentace z počítače je zobrazena v pravém dolním rohu obrazovky.
- Zastavit – promítání z počítače je zastaveno.

IP Address (Adresa IP): Ukazuje adresu IP jednotlivých počítačů.

 **POZNÁMKA:** Chcete-li konferenci ukončit, klepněte na **Home (Domů)**.

Správa vlastností

Admin (Správce)

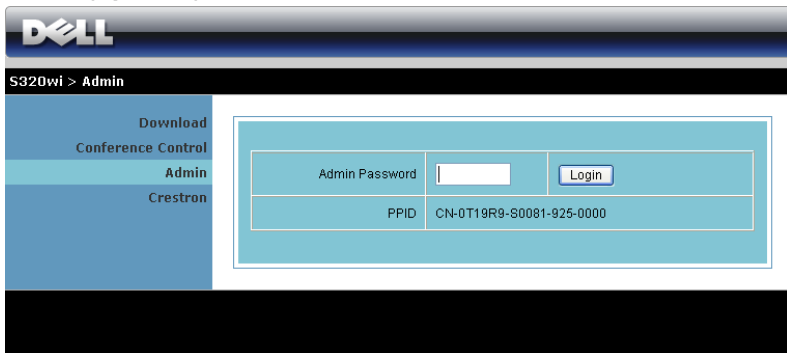

| | |
|--------------------|--|
| Download | |
| Conference Control | |
| Admin | |
| Crestron | |

| | | |
|----------------|--------------------------|-------|
| Admin Password | <input type="text"/> | Login |
| PPID | CN-0T19R9-S0081-925-0000 | |

Pro vstup na stránku Admin (Správce) je vyžadováno heslo správce.

- **Admin Password (Heslo správce):** Zadejte heslo správce a klepněte na **Login (Přihlášení)**. Výchozí heslo je „admin“. Pokyny pro změnu hesla viz "Change Passwords (Změnit hesla)" na straně 103.

System Status (Stav systému)

The screenshot displays the Dell System Status web interface for an S320wi projector. The interface includes a navigation menu on the left and a main content area with three status sections: Network Status, Connection Status, and Projector Status.

System Status

- System Status
- Network Setup
- Projection Setup
- Change Passwords
- Reset to Default
- Firmware Upgrade
- Projector Control Panel
- Alert Setting
- Reboot System

Network Status

| | |
|------------------|-------------------|
| IP Address | 192.168.3.68 |
| Subnet Mask | 255.255.255.0 |
| Default Gateway | 192.168.3.254 |
| Wire MAC Address | 11:22:33:44:55:66 |

Connection Status

| | |
|-------------------|------------------------|
| Projecting Status | Waiting for Projecting |
| Total Users | 0 |

Projector Status

| | |
|----------------|---------|
| Model Name | S320wi |
| Projector Name | |
| Location | |
| Contact | |
| Status | Standby |
| Lamp Hours | 0 hrs |

Zobrazuje informace **Network Status (Stav sítě)**, **Connection Status (Stav připojení)** a **Projector Status (Stav projektoru)**.

Network Status (Stav sítě)

Viz část OSD na strana 63.

S320Wi > Admin > Network Setup

System Status
Network Setup
Projection Setup
Change Passwords
Reset to Default
Firmware Upgrade
Projector Control Panel
Alert Setting
Reboot System

IP Setup

Obtain an IP address automatically
 Use the following IP address

IP Address: 192 168 100 10
Subnet Mask: 255 255 255 0
Default Gateway: 192 168 100 10
DNS Server: 192 168 100 10

DHCP Server Setup

Auto Disable

Start IP: 192 168 100 11
End IP: 192 168 100 254
Subnet Mask: 255 255 255 0
Default Gateway: 192 168 100 10
DNS Server: 192 168 100 10

Wireless Setup

Wireless LAN: Enable Disable
Region: --- WORLDWIDE ---
SSID: DELL S320WI INTERACTIVE
SSID Broadcast: Enable Disable
Channel: Auto
Encryption: Disable
Key: _____

RADIUS Server Setup

IP Address: 192 168 100 10
Port: 1812
Key: _____

GateKeeper

All Pass All Block Internet Only

Set Security For SNMP

Write Community: private

Apply Cancel

IP Setup (Nastavení IP)

- Volbou **Obtain an IP address automatically (Získat adresu IP automaticky)** bude přidělována adresa IP projektoru automaticky nebo volbou **Use the following IP address (Použit následující adresu IP)** bude adresa IP přidělena ručně.

DHCP Server Setup (Nastavení serveru DHCP)

- Volbou **Auto (Automaticky)** bude automaticky nakonfigurováno **Start IP (Počáteční IP)**, **End IP (Koncová IP)**, **Subnet Mask (Maska podsítě)**, **Default Gateway (Výchozí brána)** a adresa **DNS Server (Server DNS)** ze serveru DHCP nebo volbou **Disable (Deaktivovat)** tuto funkci deaktivujete.

Wireless Setup (Nastavení bezdrátové komunikace)

- Volbou **Enable (Povolit)** nakonfigurujete **Region (Oblast)**, **SSID**, **SSID Broadcast (SSID vysílání)**, **Channel (Kanál)**, **Encryption (Šifrování)** a **Key (Klíč)**. Volbou **Disable (Deaktivovat)** vypnete bezdrátovou konfiguraci.

SSID: Maximální délka 32 znaků.

Encryption (Šifrování): Můžete vybrat **Disable (Deaktivovat)** klíč WPA nebo jeden ze 64bitových nebo 128bitových v řetězci ASCII nebo HEX.

Key (Klíč): Je-li šifrování aktivováno, musíte nastavit hodnotu klíče podle režimu Encryption (Šifrování), který jste vybrali.

RADIUS Server Setup (Nastavení serveru RADIUS)

- Nastavte údaje IP address (Adresa IP), Port a Key (Klíč).

GateKeeper (Server GateKeeper)

- K dispozici jsou tři možnosti:

All Pass (Povolit vše): Umožňuje uživatelům přistupovat ke kancelářské síti prostřednictvím bezdrátového projektoru.

All Block (Blokovat vše): Blokuje uživatelům přístup ke kancelářské síti prostřednictvím bezdrátového projektoru.

Internet Only (Pouze Internet): Blokuje uživatele z kancelářské sítě, ale přesto zachovává možnost připojení k Internetu.

Set Security For SNMP (Nastavení zabezpečení SNMP)

- Nastavte údaje Write Community (Komunita s oprávněním zápisu).

Klepnutím na tlačítko **Apply (Použít)** uložíte a použijete veškeré změny. Změny se projeví až po restartování projektoru.

Projection Setup (Nastavení promítání)

| | | |
|------------------|----------------|---|
| Projection Setup | Resolution | WXGA (1280x800) ▾ |
| | Login Code | <input type="radio"/> Disable <input checked="" type="radio"/> Random <input type="radio"/> Use the following code <input type="text"/> |
| Projector Setup | Model Name | S320wi |
| | Projector Name | D06486 |
| | Location | <input type="text"/> |
| | Contact | <input type="text"/> |

Apply Cancel

Projection Setup (Nastavení promítání)

- **Resolution (Rozlišení):** Umožňuje vybrat rozlišení. K dispozici jsou následující možnosti: XGA (1024 x 768) a WXGA (1280 x 800).
- **Login Code (Přihlašovací heslo):** Vyberte způsob, jakým má projektor generovat přihlašovací heslo. K dispozici jsou tři možnosti:
 - **Disable (Deaktivovat):** Při přihlašování k systému není vyžadováno přihlašovací heslo.
 - **Random (Náhodně):** Výchozí je **Random (Náhodně)**. Přihlašovací heslo bude generováno náhodně.
 - **Use the following code (Použit následující heslo):** Zadejte čtyřčíselné heslo. Toto heslo bude použito pro přihlášení k systému.

Projector Setup (Nastavení projektoru)

- Nakonfigurujte informace **Model Name (Název modelu)**, **Projector Name (Název projektoru)**, **Location (Umístění)** a **Contact (Kontakt)** (až 21 znaků pro každé pole).

Klepnutím na tlačítko **Apply (Použit)** uložíte a použijete veškeré změny. Změny se projeví až po restartování projektoru.

Change Passwords (Změnit hesla)

The screenshot shows the Dell S320wi Admin interface. At the top, there is a navigation bar with the Dell logo and the path "S320wi > Admin > Change Passwords". A "Home" link is also visible. On the left, a sidebar menu lists various system settings, with "Change Passwords" highlighted in light blue. The main content area is titled "Admin" and contains a form with two input fields: "Enter New Password" and "Confirm New Password". An "Apply" button is located to the right of the second input field.

Na této stránce lze změnit heslo správce.

- **Enter New Password (Zadejte nové heslo):** Zadejte nové heslo.
- **Confirm New Password (Potvrzení nového hesla):** Znovu zadejte nové heslo a klepněte na **Apply (Použít)**.



POZNÁMKA: Pokud zapomenete heslo správce, kontaktujte společnost Dell.

Reset to Default (Obnovit výchozí)

The screenshot shows the Dell S320wi Admin interface. At the top, the Dell logo is visible. Below it, the breadcrumb navigation reads "S320wi > Admin > Reset to Default". A "Home" link is also present. The left sidebar contains a list of menu items: System Status, Network Setup, Projection Setup, Change Passwords, Reset to Default (highlighted), Firmware Upgrade, Projector Control Panel, Alert Setting, and Reboot System. The main content area displays a confirmation dialog titled "Reset to Default" with a warning icon. The text in the dialog states: "This will restore the Wireless/Network to factory default settings." Below the text is an "Apply" button.

Klepnutím na **Apply (Použít)** obnovíte výchozí tovární nastavení konfigurace bezdrátové/síťové komunikace.

Firmware Upgrade (Upgrade firmwaru)

Stránka Firmware Upgrade (Upgrade firmwaru) slouží k aktualizování bezdrátového firmwaru projektoru.

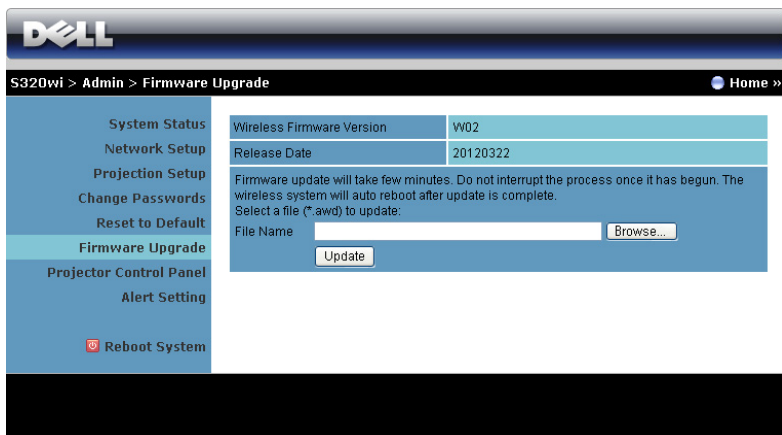

S320wi > Admin > Firmware Upgrade Home »

System Status
Network Setup
Projection Setup
Change Passwords
Reset to Default
Firmware Upgrade
Projector Control Panel
Alert Setting
Reboot System

| | |
|---------------------------|----------|
| Wireless Firmware Version | VW02 |
| Release Date | 20120322 |

Firmware update will take few minutes. Do not interrupt the process once it has begun. The wireless system will auto reboot after update is complete.
Select a file (*.awd) to update.

File Name

 **POZNÁMKA:** Po úspěšném dokončení upgradu firmwaru deaktivujte a aktivujte bezdrát/síť pomocí nabídky OSD, aby se restartovala síťová karta pro projektor.

Chcete-li spustit aktualizaci firmwaru, postupujte podle následujících kroků:

- 1 Stisknutím tlačítka **Browse (Procházet)** vyberte soubor pro aktualizaci.
- 2 Klepnutím na tlačítko **Update (Aktualizovat)** spusťte aktualizaci. Počkejte, dokud systém nezaktualizuje firmware ve vašem zařízení.

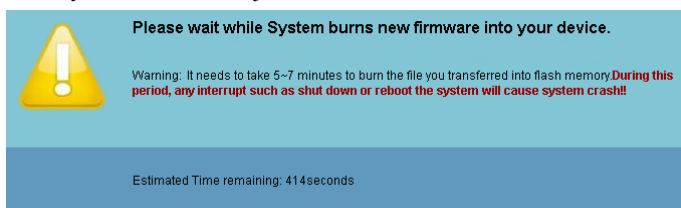

Please wait while System burns new firmware into your device.

Warning: It needs to take 5-7 minutes to burn the file you transferred into flash memory. During this period, any interrupt such as shut down or reboot the system will cause system crash!

Estimated Time remaining: 414seconds

 **UPOZORNĚNÍ:** Nepřerušujte proces aktualizace, mohlo by to způsobit selhání systému!

- 3 Po dokončení aktualizace klepněte na tlačítko **OK**.

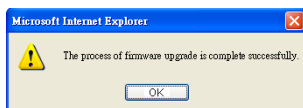

Projector Control Panel (Ovládací panel projektoru)

System Status
Network Setup
Projection Setup
Change Passwords
Reset to Default
Firmware Upgrade
Projector Control Panel
Alert Setting
Reboot System

Projector Information

| | | |
|------------------|----------|--------------------|
| Projector Status | On | Refresh |
| Power Saving | 120 min. | Power ON Power OFF |
| Alert Status | Good | Clear |

Image Control

| | |
|----------------|--|
| Projector Mode | Front Projection-Desktop |
| Source Select | None |
| Video Mode | Presentation Mode |
| Blank Screen | <input type="radio"/> On <input checked="" type="radio"/> Off |
| Aspect Ratio | <input checked="" type="radio"/> Original <input type="radio"/> 4:3 <input type="radio"/> Wide |
| Brightness | 50 (0-100) Set |
| Contrast | 50 (0-100) Set |
| Auto Adjust | |

Audio Control

| | |
|---------------|---|
| Audio Input | Audio-A |
| Volume | 10 (0-20) Set |
| Speaker | <input checked="" type="radio"/> On <input type="radio"/> Off |
| Factory Reset | |

Projector Information (Informace o projektoru)

- **Projector Status (Stav projektoru):** Existuje pět stavů: Lamp On (Lampa je zapnutá), Standby (Pohotovostní režim), Power Saving (Úsporný režim) a Cooling (Chlazení) a Warming up (Zahřívání). Klepnutím na **Refresh (Aktualizovat)** obnovíte stav a nastavení ovládacího panelu.
- **Power Saving (Úsporný režim):** Položku Power Saving (Úsporný režim) lze nastavit na Off (Vypnuto), 30, 60, 90 nebo 120 minut. Více informací najdete v části "Power Saving (Úsporný režim)" na straně 68.
- **Alert Status (Stav upozornění):** K dispozici jsou tři stavy upozornění: Lamp warning (Varování lampy), Low lamp life (Končí životnost lampy) a Temperature warning (Varování teploty). Projektor se může zablokovat v ochranném režimu, je-li aktivováno některé varování. Chcete-li ukončit ochranný režim, klepnutím na **Clear (Vymazat)** vymažete stav upozornění a poté zapnete projektor.

Image Control (Nastavení zobrazení)

- **Projector Mode (Režim projektoru):** Umožňuje vybrat režim projektoru v závislosti na jeho umístění. K dispozici jsou čtyři režimy promítání: Front Projection-Desktop (Zepředu – stolní provedení), Front Projection-Wall Mount (Zepředu – montáž na stěnu), Rear Projection-Desktop (Zezadu – stolní provedení) a Rear Projection-Wall Mount (Zezadu – montáž na stěnu).
- **Source Select (Výběr zdroje):** Nabídka Source Select (Výběr zdroje) umožňuje vybrat vstupní zdroj projektoru. Můžete vybrat VGA-A, VGA-B, S-Video, Composite Video (Kompozitní video), HDMI, Wireless Display (Bezdrátové zobrazení), USB Display (Zobrazení USB) nebo USB Viewer (Prohlížeč USB).
- **Video Mode (Režim videa):** Výběrem režimu optimalizujete zobrazený obraz podle toho, k čemu je projektor používán. Můžete zvolit:
 - **Presentation (Prezentace):** Optimální pro snímky prezentace.
 - **Bright (Jasný):** Maximální jas a kontrast.
 - **Movie (Film):** Pro sledování filmů a prohlížení fotografií.
 - **sRGB:** Poskytuje přesnější podání barev.
 - **Custom (Vlastní):** Upřednostňovaná nastavení uživatele.
- **Blank Screen (Prázdná obrazovka):** Můžete vybrat On (Zapnuto) nebo Off (Vypnuto).
- **Aspect Ratio (Poměr stran):** Výběrem formátu umožňuje zvolit vzhled obrazu.
- **Brightness (Jas):** Výběrem hodnoty až upravte jas obrazu.
- **Contrast (Kontrast):** Výběrem hodnoty nastavte kontrast zobrazení.

Klepnutím na tlačítko **Auto Adjust (Upravit automaticky)** budou nastavení upravena automaticky.

Audio Control (Ovládání zvuku)

- **Audio Input (Vstup zvuku):** Slouží k výběru vstupního zdroje. K dispozici jsou následující možnosti: Analogový vstup, HDMI a Wireless/LAN (Bezdrát/místní síť LAN).
- **Volume (Hlasitost):** Vyberte hodnotu (0 - 20) hlasitosti zvuku.
- **Speaker (Reproduktor):** Výběrem možnosti **On (Zapnuto)** aktivujete funkci zvuku nebo výběrem možnosti **Off (Vypnuto)** deaktivujete nastavení zvuku.

Klepnutím na tlačítko **Factory Reset (Obnova výchozího nastavení)** obnovíte výchozí tovární nastavení.

Alert Setting (Nastavení upozornění)

The screenshot shows the Dell S320wi Admin interface. The top navigation bar includes the Dell logo and the path 'S320wi > Admin > Alert Setting'. The left sidebar contains a list of system management options: System Status, Network Setup, Projection Setup, Change Passwords, Reset to Default, Firmware Upgrade, Projector Control Panel, Alert Setting (highlighted), and Reboot System. The main content area is titled 'E-Mail Alert' and contains the following sections:

- E-Mail Alert:** Radio buttons for 'Enable' and 'Disable', and a button for 'E-Mail Alert Test'.
- To:** Text input field.
- Cc:** Text input field.
- From:** Text input field.
- Subject:** Text input field with the value 'S320wi-D06486 Alert'.
- SMTP Setting:** Text input fields for 'Out going SMTP Server', 'Username', and 'Password'.
- Alert Condition:** Checkboxes for 'Lamp warning', 'Low lamp life', and 'Temperature warning'.
- Save:** A button at the bottom of the form.

E-mail Alert (Upozornění e-mailem)

- E-mail Alert (Upozornění e-mailem): Můžete nastavit, zda chcete být upozorňováni e-mailem (Enable (Aktivovat)) či nikoli (Disable (Deaktivovat)).
- To (Komu)/Cc (Kopie)/From (Od): Můžete zadat e-mailovou adresu odesílatele (From (Od)) a příjemců (To (Komu)/Cc (Kopie)) pro přijímání upozornění v případě neobvyklé situace nebo varování.
- Subject (Předmět): Můžete zadat předmět e-mailu.

Klepnutím na tlačítko **E-mail Alert Test (Test upozornění e-mailem)** provedte test nastavení upozornění e-mailem.

SMTP Setting (Nastavení SMTP)

- Hodnoty **Out going SMTP server (Odchozí SMTP server)**, **User name (Uživatelské jméno)**, a **Password (Heslo)** vám poskytne správce vaší sítě nebo MIS.

Alert Condition (Podmínka upozornění)

- Můžete vybrat neobvyklé situace nebo varování, na která chcete být upozorňováni e-mailem. V případě splnění podmínek pro upozornění bude odeslán e-mail příjemcům (To (Komu)/Cc (Kopie)).

Klepnutím na tlačítko **Save (Uložit)** uložíte nastavení.

 **POZNÁMKA:** E-mailové upozornění funguje se standardním SMTP serverem prostřednictvím výchozího portu 25. Nepodporuje šifrování a ověřování (SSL nebo TLS).

Reboot System (Restartovat systém)

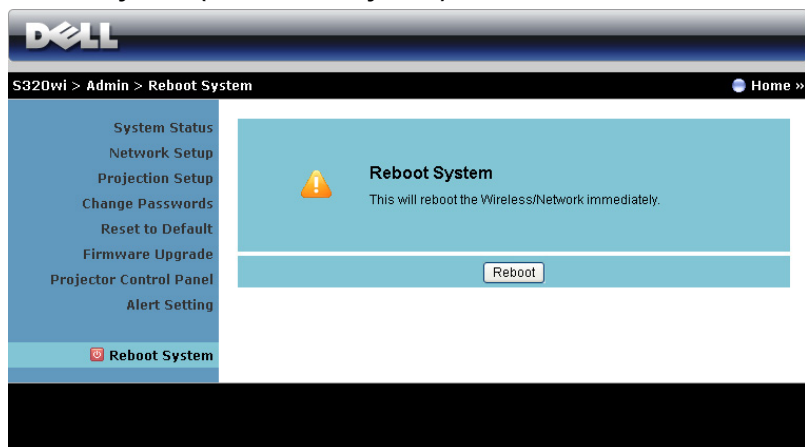

Klepnutím na **Reboot (Restartovat)** restartujete systém.

Crestron



Pro funkci Crestron.

Správa projektoru prostřednictvím rozhraní Web Management (Webová správa) (modul RJ45 je u S320 volitelný)

Konfigurování síťových nastavení

Jestliže je projektor připojen k síti, můžete k němu přistupovat prostřednictvím webového prohlížeče nakonfigurováním síťových nastavení (TCP/IP). Při používání síťové funkce musí být adresa IP jedinečná. Pokyny pro konfigurování síťových nastavení viz "LAN Settings (Nastavení místní sítě LAN)" na straně 63.

Modul RJ45 není dodáván s projektorem S320. Můžete jej zakoupit na webu společnosti Dell na adrese www.dell.com. Viz "Instalace volitelného modulu RJ45" na straně 16

Přístup k nástroji Web Management (Webová správa)

Spusťte internetový prohlížeč Internet Explorer 5.0 nebo vyšší nebo Firefox 1.5 nebo vyšší a zadejte adresu IP. Nyní můžete vstoupit do nástroje Web Management (Webová správa) a spravovat projektor ze vzdáleného umístění.

Správa vlastností

Home (Hlavní stránka)

The screenshot shows the Dell S320 Web Management interface. At the top, there is a blue header with the Dell logo and the text "S320 Web Management". Below the header is a navigation menu on the left with links: Home, Network Setting, Projector Status and Control, E-mail Alert, Password Setting, Firmware Update, and Crestron. The main content area is titled "Home" and contains a welcome message: "Welcome to DELL S320 Web Management." Below this is a section for "Projector Information" with the following details: Model Name: S320, Projector Name: (blank), Location: (blank), Contact: (blank), Status: Lamp ON, Lamp Hours: 0 hr., Operation Hours: 1 hr., IP Address: 192.168.6.150, MAC Address: 00:1E:C9:BA:4E:12, Admin Password: Not Set!, and PPID: CN-01J1M1-S00081-23K-0001. At the bottom of the main content area, there is a "Language" section with a dropdown menu set to "English" and a "Submit" button.

- Zadáním adresy IP do webového prohlížeče vstoupíte na stránku Home (Hlavní) nástroje Web Management (Webová správa). Viz "LAN Settings (Nastavení místní sítě LAN)" na straně 63.
- **Language (Jazyk):** Umožňuje nastavit jazyk webové správy.

Network Settings (Síťová nastavení)

DELL™ S320 Web Management

Network Settings

Model Name:

Projector Name:

Location:

Contact:

DHCP Manual

IP Address:

Subnet Mask:

Gateway:

DNS Server:

Crestron Control System Device

IP Address:

Device ID:

Port:

- Nakonfigurujte údaje **Model Name (Název modelu)**, **Projector Name (Název projektoru)**, **Location (Umístění)**, a **Contact (Kontakt)** (až 21 znaků pro každé pole). Uložte nastavení klepnutím na **Save (Uložit)**.
- Při volbě **DHCP** bude projektoru přidělena adresa IP automaticky ze serveru DHCP nebo při volbě **Manual (Ručně)** bude adresa IP přidělena ručně.
- Konfigurujte údaje **IP Address (Adresa IP)**, **ID zařízení**, a **Port** pro funkci Crestron.

Stránka Projector Status and Control (Stav projektoru a ovládání)

Projector Status and Control

Projector Status

Projector Status: Lamp ON

Power Saving: 120 min.

Alert Status: []

Image Control

Projector Mode: Front Projection-Desktop

Source Select: VGA-A

Video Mode: Presentation Mode

Blank screen: On Off

Aspect Ratio: Original 4:3 Wide

Brightness: 0 (0-100)

Contrast: 0 (0-100)

Audio Control

Audio Input: Analog In

Volume: 1 (0-20)

Speaker: On Off

Buttons: Refresh, Power ON, Power OFF, Clear, Auto Adjust, Set, Set, Factory Reset

- **Projector Status (Stav projektoru):** Existuje pět stavů: Lamp On (Lampa je zapnutá), Standby (Pohotovostní režim), Power Saving (Úsporný režim) a Cooling (Chlazení) a Warming up (Zahřívání). Klepnutím na tlačítko **Refresh (Aktualizovat)** obnovíte stav a nastavení ovládání.
- **Power Saving (Úsporný režim):** Položku Power Saving (Úsporný režim) lze nastavit na Off (Vypnuto), 30, 60, 90 nebo 120 minut. Viz strana 68.
- **Alert Status (Stav upozornění):** K dispozici jsou tři stavy upozornění: Lamp warning (Varování lampy), Low lamp life (Končí životnost lampy) a Temperature warning (Varování teploty). Projektor se může zablokovat v ochranném režimu, je-li aktivováno některé varování. Chcete-li ukončit ochranný režim, klepnutím na **Clear (Vymazat)** vymažete stav upozornění a poté můžete projektor zapnout.
- **Projector Mode (Režim projektoru):** Umožňuje vybrat režim projektoru v závislosti na jeho umístění. K dispozici jsou čtyři režimy promítání: Front Projection-Desktop (Zepředu - stolní provedení), Front Projection-Wall Mount (Zepředu - montáž na stěnu), Rear Projection-Desktop (Zezadu - stolní provedení) a Rear Projection-Wall Mount (Zezadu - montáž na stěnu).

- **Source Select (Výběr zdroje):** Nabídka Source Select (Výběr zdroje) umožňuje vybrat vstupní zdroj projektoru. Můžete vybrat **VGA-A, VGA-B, S-Video, Composite Video (Kompozitní video), HDMI, Wireless Display (Bezdrátové zobrazení), USB Display (Zobrazení USB)** nebo **USB Viewer (Prohlížeč USB)**.
- **Video Mode (Režim videa):** Výběrem režimu optimalizujete zobrazený obraz podle toho, k čemu je projektor používán. Můžete zvolit:
 - **Presentation (Prezentace):** Optimální pro snímky prezentace.
 - **Bright (Jasný):** Maximální jas a kontrast.
 - **Movie (Film):** Pro sledování filmů a prohlížení fotografií.
 - **sRGB:** Poskytuje přesnější podání barev.
 - **Custom (Vlastní):** Upřednostňovaná nastavení uživatele.
- **Blank Screen (Prázdná obrazovka):** Můžete vybrat možnost On (Zapnuto) nebo Off (Vypnuto).
- **Aspect Ratio (Poměr stran):** Výběrem formátu umožňuje zvolit vzhled obrazu.
- **Brightness (Jas):** Výběrem hodnoty až upravte jas obrazu.
- **Contrast (Kontrast):** Výběrem hodnoty nastavte kontrast zobrazení.

Klepnutím na tlačítko **Auto Adjust (Automatické nastavení)** budou nastavení upravena automaticky.

- **Audio Input (Vstup zvuku):** Slouží k výběru vstupního zdroje. K dispozici jsou následující možnosti: Analog In (Analogový vstup), HDMI a Wireless/LAN (Bezdrát/místní síť LAN).
- **Volume (Hlasitost):** Můžete vybrat hodnotu (0 - 20) nastavení hlasitosti.
- **Speaker (Reproduktor):** Výběrem možnosti On (Zapnuto) můžete aktivovat funkci zvuku nebo výběrem možnosti Off (Vypnuto) zvuk deaktivovat.

Klepnutím na tlačítko **Factory Reset (Obnova výchozího nastavení)** obnovíte výchozí tovární nastavení.

E-mail Alert (Upozornění e-mailem)

The screenshot shows the Dell S320 Web Management interface. The top navigation bar includes the Dell logo and 'S320 Web Management'. A left-hand navigation menu lists several settings: Home, Network Setting, Projector Status and Control, E-mail Alert (highlighted), Password Setting, Firmware Update, and Crestron. The main content area is titled 'E-mail Alert'. It features a section for 'E-mail Alert' with radio buttons for 'Enable' and 'Disable' (selected), and an 'E-mail Alert Test' button. Below this are input fields for 'TO', 'CC', 'From', and 'Subject' (pre-filled with 'S320 Alert'). The 'SMTP Setting' section includes fields for 'Out going SMTP server', 'User name', and 'Password'. The 'Alert Condition' section has checkboxes for 'Lamp warning', 'Low lamp life', and 'Temperature warning'. A 'Save' button is located at the bottom of the configuration area.

- **E-mail Alert (Upozornění e-mailem):** Můžete nastavit, zda chcete být upozorňováni e-mailem (Enable (Aktivovat)) či nikoli (Disable (Deaktivovat)).
- **To (Komu)/Cc (Kopie)/From (Od):** Můžete zadat e-mailovou adresu odesílatele (From (Od)) a příjemců (To/Cc (Komu/Kopie)) pro přijímání upozornění v případě neobvyklé situace nebo varování.
- Hodnoty **Out going SMTP server (Odchozí SMTP server)**, **User name (Uživatelské jméno)**, a **Password (Heslo)** vám poskytne správce vaší sítě nebo MIS.
- **Alert Condition (Podmínka upozornění):** Můžete vybrat neobvyklé situace nebo varování, na která chcete být upozorňováni e-mailem. V případě splnění podmínek pro upozornění bude odeslán e-mail příjemcům (To/Cc (Komu/Kopie)).

Klepnutím na tlačítko **Save (Uložit)** uložíte nastavení.

Password Setting (Nastavení hesla)

DELL™ S320 Web Management

Password Setting

Please set your password if you enable this feature for first-time. If password is set, you will require to enter with your password upon you connect to the Web Management.

Administrator

Password Enable Disable

New Password

Confirm Password

Set Security For SNMP

Write Community

Položka Use Password Setting (Použít nastavení hesla) slouží k nastavení hesla správce pro přístup k nástroji **Web Management (Webová správa)**. Před první aktivací nástroje nastavte heslo. Po aktivaci funkce hesla bude pro přístup k nástroji **Web Management (Webová správa)** požadováno heslo správce.

- **New Password (Nové heslo):** Zadejte nové heslo.
- **Confirm Password (Potvrdit heslo):** Znovu zadejte a potvrďte heslo.
- **Write Community:** Nastavte zabezpečení pro SNMP. Zadejte a odešlete heslo.



POZNÁMKA: Pokud zapomenete heslo správce, kontaktujte společnost Dell.

Login Page (Stránka přihlášení)

DELL™ S320 Web Management

Welcome to DELL S320 Web Management.

Administrator Password:

Login

Projector Information

| | |
|------------------------|---------------|
| Projector Name: | D19986 |
| IP Address: | 192.168.6.150 |

- **Administrator Password (Heslo správce):** Zadejte heslo správce a klepněte na Login (Přihlásit).

Firmware Upgrade (Upgrade firmwaru)

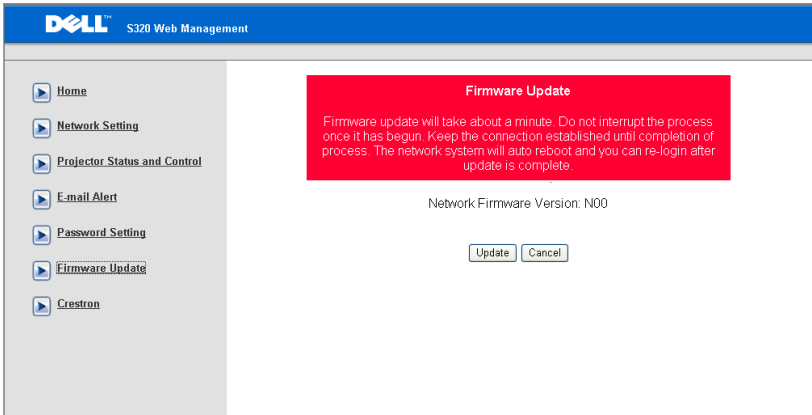

Stránka Firmware Update (Aktualizace firmwaru) slouží k aktualizování firmwaru projektoru. Stiskem **Update (Aktualizovat)** zahajete aktualizaci.

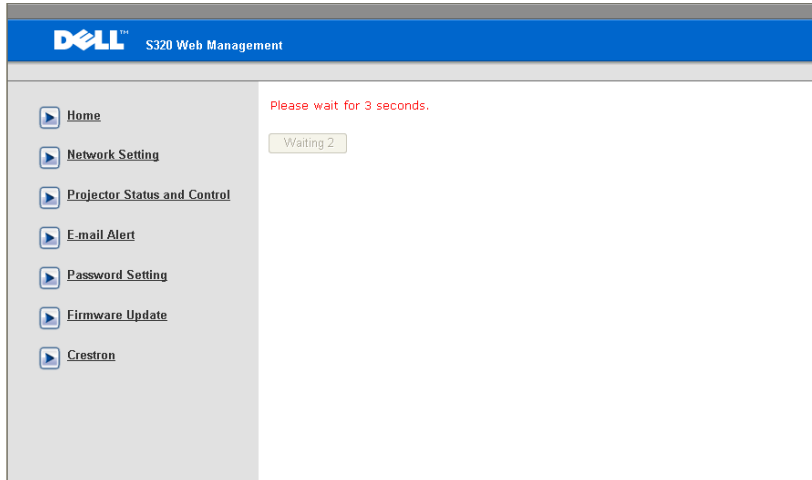

- Počkejte, dokud počítadlo nedosáhne 0.

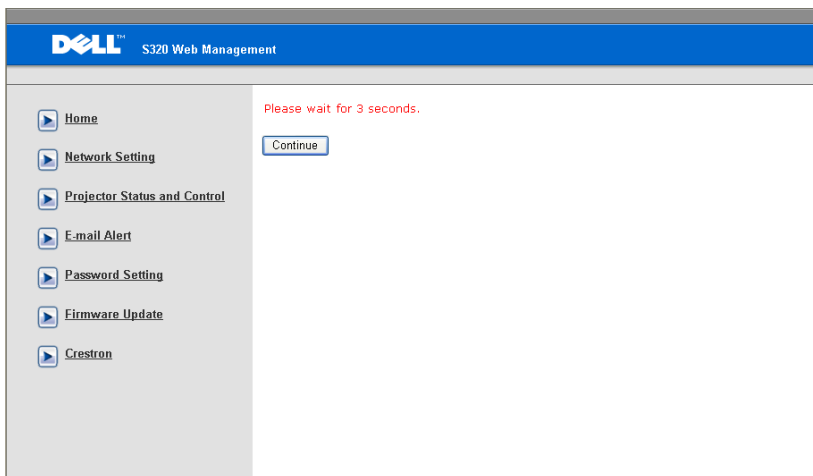

- Počkejte 3 sekundy a aktualizace přejde automaticky na další krok.

Upgrade Firmware

Please select a file (~.bin) to upgrade :

(Upgrading firmware may take 60 seconds)

Upgrade must NOT be interrupted !

- Vyberte soubor pro aktualizaci a klepněte na tlačítko **Upgrade**. Během procesu aktualizace je tlačítko **Cancel (Storno)** deaktivováno.

Please wait.
Click on button to proceed after 8 seconds.

Waiting(6)

- Počkejte, až počítadlo dosáhne 0.

Please wait.
Click on button to proceed after 8 seconds.

Re Login

- Po dokončení aktualizace se klepnutím na tlačítko **Re Login (Znovu přihlásit)** vraťte na hlavní stránku nástroje Web Management (Webová správa).

Crestron



Expansion Options

Pro funkci Crestron.

Časté dotazy:

Chtěl bych vzdáleně přistupovat k projektoru prostřednictvím Internetu. Jaké je nejlepší nastavení pro prohlížeč?

Chcete-li použít nejlepší nastavení pro prohlížeč, postupujte podle následujících kroků:

- 1 Otevřete **Control Panel (Ovládací panely)**
→ **Internet Options (Možnosti Internetu)**
→ karta **General (Obecné)** → **Temporary Internet Files (Dočasné soubory Internetu)**
→ **Settings (Nastavení)** → a vyberte **Every visit to the pages (Při každé návštěvě stránek)**.
- 2 Některé brány firewall nebo antivirové programy mohou blokovat aplikaci HTTP. Pokud možno vypněte bránu firewall nebo antivirové programy.

Chtěl bych vzdáleně přistupovat k projektoru prostřednictvím Internetu. Jaká čísla portů pro naslouchání socketům mám otevřít v bráně firewall?

Tento projektor používá následující porty pro naslouchání socketům TCP/IP.

| UDP/TCP | Port Číslo | Popis |
|---------|------------|---|
| TCP | 80 | Webová konfigurace (HTTP) |
| UDP/TCP | 25 | SMTP: používáno pro směrování e-mailů mezi poštovními servery |
| UDP/TCP | 161 | SNMP: Simple Network Management Protocol |
| UDP | 9131 | AMX: slouží pro vyhledávání AMX |

Proč nemohu přistupovat k projektoru prostřednictvím Internetu?

- 1 Zkontrolujte, zda je váš stolní počítač/notebook připojen k Internetu.
 - 2 obraťte se na vašeho MIS nebo správce sítě a zjistěte, zda se váš stolní počítač/notebook nachází ve stejné podsíti.
-

Proč nemohu přistupovat k serveru SMTP?

- 1** Obrat'te se na vašeho MIS nebo správce sítě a zjistěte, zda je funkce serveru SMTP pro projektor otevřená a zda je adresa IP přiřazená projektoru povolena pro přístup k serveru SMTP. Číslo portu SMTP projektoru pro naslouchání paketům je 25 a nelze jej změnit.
- 2** Zkontrolujte, zda je správně nastaven odchozí SMTP server, uživatelské jméno a heslo.
- 3** Některé SMTP servery budou kontrolovat, zda e-mailová adresa "Od" odpovídá údajům "Uživatelské jméno" a "Heslo". Například používáte test@dell.com jako e-mailovou adresu v poli "Od". V tomto případě musíte rovněž používat informace účtu test@dell.com jako uživatelské jméno a heslo pro přihlašování k serveru SMTP.

Proč nelze přijmout testovací e-mail s upozorněním, ačkoli projektor ukazuje, že testovací e-mail s upozorněním byl již odeslán?

Na základě omezení serveru SMTP byl e-mail s upozorněním pravděpodobně identifikován jako nevyžádaná pošta. Požádejte vašeho MIS nebo správce sítě o nastavení serveru SMTP.

Konfigurace brány firewall a časté dotazy

Otázka: Proč nemohu přistupovat na stránku Web Management (Webová správa)?

Odpověď: Konfigurace brány firewall ve vašem počítači vám může zabránovat v přístupu na webovou stránku Web Management (Webová správa).
Zkontrolujte následující konfigurační nastavení:

| Ochrana bránou firewall | Konfigurace |
|--------------------------------|---|
| McAfee Security Center | <ol style="list-style-type: none">1 Spustíte McAfee Security Center (Start > All Programs (Všechny programy) > McAfee > McAfee Security Center (Centrum zabezpečení McAfee)).2 Na kartě personal firewall plus (osobní brána firewall plus) klepněte na View the Internet Applications List (Zobrazit seznam internetových aplikací).3 Vyhleďte a vyberte ze seznamu položku Dell S320 or S320wi Projector (Projektor Dell S320 nebo S320wi).4 Klepněte pravým tlačítkem myši na sloupec Permissions (Oprávnění).5 Vyberte Allow Full Access (Povolit plný přístup) z místní nabídky. |
| Norton AntiVirus | <ol style="list-style-type: none">1 Otevřete Norton AntiVirus (Start > All Programs (Všechny programy) > Norton AntiVirus > Norton AntiVirus).2 Klepněte na nabídku Options (Možnosti) a potom vyberte Norton AntiVirus.3 Na stránce Status (Stav) vyberte Internet Worm Protection (Ochrana před internetovými červy).4 Vyhleďte a vyberte ze seznamu programů položku Dell S320 or S320wi Projector (Projektor Dell S320 nebo S320wi).5 Klepněte pravým tlačítkem myši na sloupec Internet Access (Internetový přístup).6 V místní nabídce vyberte možnost Permit All (Povolit vše).7 Klepněte na OK. |

| Ochrana bránou firewall | Konfigurace |
|--------------------------------|---|
| Sygate Personal Firewall | <ol style="list-style-type: none"> 1 Otevřete Sygate Personal Firewall (Start > All Programs (Všechny programy) > Sygate > Sygate Personal Firewall). 2 V seznamu Running Applications (Spuštěné aplikace) vyhledejte a klepněte pravým tlačítkem myši na Dell S320 or S320wi Projector (Projektor Dell S320 nebo S320wi). 3 V místní nabídce vyberte možnost Allow (Povolit). |
| Brána firewall systému Windows | <ol style="list-style-type: none"> 1 Otevřete bránu firewall systému Windows (Start > All Programs (Všechny programy) > Control Panel (Ovládací panely)). Poklepejte na Windows Firewall (Brána firewall systému Windows). 2 Na kartě General (Obecné) zrušte zaškrtnutí Don't allow exceptions (Nepovolovat výjimky). 3 Na kartě Exceptions (Výjimky) klepněte na tlačítko Add Program... (Přidat program...). 4 Vyhledejte a vyberte ze seznamu programů položku Dell S320 or S320wi Projector (Projektor Dell S320 nebo S320wi) a potom klepněte na tlačítko OK. 5 Klepnutím na OK potvrďte nastavení výjimek. |
| Zone Alarm | <ol style="list-style-type: none"> 1 Otevřete Zone Alarm Firewall (Start > All Programs (Všechny programy) > Zone Labs > Zone Labs Center). 2 Na stránce Program Control (Ovládání programu) vyhledejte a vyberte ze seznamu položku Dell S320 or S320wi Projector (Projektor Dell S320 nebo S320wi). 3 Klepněte pravým tlačítkem myši na sloupec Access-Trusted (Přístup-důvěryhodný). 4 V místní nabídce vyberte možnost Allow (Povolit). 5 Klepněte pravým tlačítkem myši a vyberte Allow (Povolit) pro sloupce Access-Internet (Přístup-Internet), Server-Trusted (Server-důvěryhodný) a Server-Internet. |

Vytvořit aplikační token

Aplikační oken umožňuje promítat z připojeného USB tokenu.



POZNÁMKA: To je jediná aplikace pro S320wi nebo S320 s instalovaným modulem pro bezdrátové připojení.

- 1 V aplikačním softwaru klepněte na  > **Make Application Token (Vytvořit aplikační token)**.
- 2 Zobrazí se následující obrazovka. Klepněte na tlačítko **Next (Další)**.



- 3 Připojte jednotku flash do některého z portů USB počítače. Vyberte jednotku ze seznamu a potom klepněte na **Next (Další)**.



- 4 Klepnutím na **Finish (Dokončit)** ukončete průvodce.

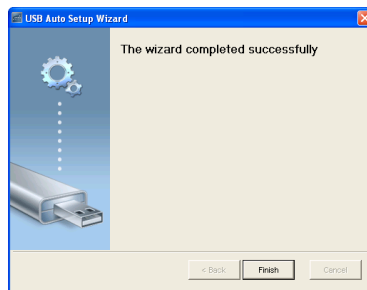

Odstraňování problémů s projektorem



Máte-li problémy s projektorem, přečtěte si následující rady k odstraňování závad. Jestliže problém přetrvává, kontaktujte společnost Dell™ (viz "Kontaktní informace společnosti Dell" na straně 144).



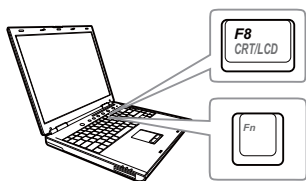

Problém

Na projekční ploše se neobjeví žádný obraz



Možné řešení

- Zkontrolujte, zda jste vybrali správní vstupní zdroj v nabídce INPUT SOURCE (ZDROJ VSTUPU).
- Ujistěte se, že je zapnut externí video port. Používáte-li přenosný počítač Dell™ typu laptop, stiskněte   (Fn+F8). V případě jiného počítače si přečtěte příslušnou dokumentaci. Pokud obrázky nejsou zobrazeny správně, zaktualizujte ovladač grafiky počítače. V případě počítačů Dell viz support.dell.com.
- Ujistěte se, že všechny kabely jsou dobře zapojené. Viz "Zapojení projektoru" na straně 13.
- Zkontrolujte, zda nejsou kontakty v konektorech ohnuté nebo poškozené.
- Zkontrolujte, zda je správně nainstalována projekční lampa (viz část "Výměna lampy" na straně 134).
- Použijte **Test Pattern (Testovací vzor)** v části **Projector Settings (Nastavení projektoru) v nabídce Advanced Settings (Upřesnit nastavení)**. Ujistěte se, že barvy vzoru testovacího obrazce jsou správné.

| Problém (pokračování) | Možné řešení (pokračování) |
|---|---|
| Částečný, rolující nebo špatně zobrazený obraz | <p>1 Stiskněte tlačítko Auto Adjust (Automatické nastavení) na dálkovém ovladači nebo na ovládacím panelu.</p> <p>2 Používáte-li přenosný počítač Dell™, nastavte rozlišení počítače na WXGA (1280 x 800):</p> <ul style="list-style-type: none"> a Pravým tlačítkem myši klepněte na prázdnou část plochy Microsoft® Windows®, klepněte na položku Properties (Vlastnosti) a potom vyberte kartu Settings (Nastavení). b Zkontrolujte, zda nastavení pro externí port monitoru je 1280 x 800 obrazových bodů. c Stiskněte tlačítko   (Fn+F8). |
| Vaše prezentace se na projekční ploše nezobrazuje | <p>Používáte-li přenosný počítač, stiskněte tlačítko   (Fn+F8).</p> |
| Obraz bliká nebo není stabilní | <p>Nastavte stabilizaci v části Display Settings (Nastavení zobrazení) v nabídce Advanced Settings (Upřesnit nastavení) v nabídce OSD (pouze v režimu PC).</p> |
| V obraze se objevuje vodorovný blikající pruh | <p>Nastavte frekvenci v části Display Settings (Nastavení zobrazení) v nabídce Advanced Settings (Upřesnit nastavení) v nabídce OSD (pouze v režimu PC).</p> |

| Problém (pokračování) | Možné řešení (pokračování) |
|---|--|
| Nesprávná barva obrazu | <ul style="list-style-type: none"> • Pokud zobrazovací zařízení přijme špatný výstup signálu z grafické karty, nastavte typ signálu na RGB v části Image Settings (Nastavení obrazu) na kartě Advanced Settings (Upřesnit nastavení) v nabídce OSD. • Použijte Test Pattern (Testovací vzor) v části Projector Settings (Nastavení projektoru) v nabídce Advanced Settings (Upřesnit nastavení). Ujistěte se, že barvy vzoru testovacího obrazce jsou správné. |
| Obraz je rozostřený | <ol style="list-style-type: none"> 1 Upravte obraz zaostřovacím kroužkem na objektivu. 2 Ujistěte se, že projekční plátno leží v požadované vzdálenosti od projektoru (0,4 m až 3,82 m). |
| Obraz je roztažený, pokud je zobrazován formát 16:9 DVD | <p>Tento projektor automaticky rozpoznává formát vstupního signálu. Udržuje poměr stran promítaného obrazu podle formátu vstupního signálu s původním nastavení.</p> <p>Pokud je promítaný obraz stále roztažený, upravte poměr stran v části Display Settings (Nastavení zobrazení) v nabídce Advanced Settings (Upřesnit nastavení) v nabídce OSD.</p> |
| Obraz je převrácený | Výberte možnost Projector Settings (Nastavení projektoru) v nabídce Advanced Settings (Upřesnit nastavení) v nabídce OSD a nastavte režim projektoru. |
| Lampa je spálená nebo praská | Když lampa dosáhne konce své životnosti, může se spálit a může se ozvat hlasité prasknutí. V takovém případě nelze projektor zapnout. Při výměně lampy postupujte podle pokynů v části "Výměna lampy" na straně 134. |
| Indikátor LAMP (LAMP) svítí oranžově | V případě, že indikátor LAMP (LAMP) bez přerušení svítí oranžově, vyměňte výbojku. |

| Problém (pokračování) | Možné řešení (pokračování) |
|---|--|
| Indikátor LAMP (LAMP A) bliká oranžově | <p>Pokud indikátor LAMP (LAMP A) bliká oranžově, pravděpodobně došlo k přerušení připojení modulu výbojky. Zkontrolujte modul lampy a ujistěte se, zda je správně nainstalován.</p> <p>Když indikátory LAMP (LAMP A) a Napájení oranžově blikají, znamená to, že budič výbojky selhal a projektor se automaticky vypne.</p> <p>Když indikátory LAMP (LAMP A) a TEMP (TEPLOTA) blikají oranžově a indikátor Napájení svítí modře, znamená to, že barevný disk nefunguje a projektor se automaticky vypne.</p> <p>Chcete-li ukončit ochranný režim, stiskněte a podržte tlačítko POWER (NAPÁJENÍ) po dobu 10 sekund.</p> |
| Indikátor TEMP (TEPLOTA) bez přerušení svítí oranžově | Projektor je přehřátý. Displej se automaticky vypne. Po vychladnutí projektoru zkuste opět displej zapnout. Jestliže problém přetrvává, kontaktujte společnost Dell™. |
| Indikátor TEMP (TEPLOTA) bliká oranžově | Pokud selže ventilátor projektoru, projektor se automaticky vypne. Zkuste vymazat režim projektoru stisknutím a podržením tlačítka Napájení po dobu 10 sekund. Počkejte přibližně 5 minut a zkuste napájení znovu zapnout. Jestliže problém přetrvává, kontaktujte společnost Dell™. |
| Na obrazovce se nezobrazí OSD | Stisknutím a podržením tlačítka Menu (Nabídka) na panelu po dobu 15 sekund odemkněte nabídku OSD. Zkontrolujte Menu Lock (Zámek nabídky) na strana 65. |
| Dálkový ovladač dobře nefunguje nebo funguje v příliš krátkém rozsahu | Baterie je pravděpodobně vybitá. Pokud ano, použijte dvě nové baterie AAA. |

Odstraňování závad interaktivního pera

| Problém (pokračování) | Možné řešení (pokračování) |
|--|--|
| Nelze použít pero nebo nelze připojit pero | <ul style="list-style-type: none">• Zkontrolujte, zda je vstupní zdroj PC (zdroj VGA, HDMI, bezdrát a místní síť LAN)• Zkontrolujte, zda je zapnutá funkce Interactive. (Menu (Nabídka) -> Advanced Settings (Upřesnit nastavení) -> Interactive Settings (Interaktivní nastavení) -> Interactive)• Zkontrolujte, zda je možnost Connection (Připojení) nastavena správně. (Menu (Nabídka) -> Advanced Settings (Upřesnit nastavení) -> Interactive Settings (Interaktivní nastavení) -> Connection (Připojení))• Používáte-li připojení k bezdrátové síti nebo připojení k místní síti LAN a pero nefunguje, zkontrolujte, zda je funkce Wireless (Bezdrát) a Network (Síť) nastavena na On (Zapnuto).<ol style="list-style-type: none">1 Menu (Nabídka) -> Advanced Settings (Upřesnit nastavení) -> LAN Settings (Nastavení LAN) -> Wireless and LAN (Bezdrát a LAN)2 Menu (Nabídka) -> Advanced Settings (Upřesnit nastavení) -> Wireless Settings (Nastavení bezdrátu) -> Wireless (Bezdrát)• Při používání připojení k bezdrátové síti nebo k místní síti LAN zkontrolujte, zda je připojen aplikační software Dell Wireless. (Podporuje pouze výstup režimu celé obrazovky).• Zkontrolujte, zda objektiv míří na projekční plátno.• Stisknutím libovolného tlačítka probudte (vyjma tlačítka Nib (Hrot pera)). |
| Indikátor LED nefunguje. | Zkontrolujte, zda není baterie vybitá. |

| | |
|---|--|
| Jantarový indikátor LED svítí | Nízký stav baterie, nabíjení baterie interaktivního pera. |
| Zelený indikátor LED svítí, ale kurzor se nepohybuje a na promítací ploše projektoru je zobrazeno „USB connection is not detected (Nebylo rozpoznáno připojení USB)“. | Zkontrolujte propojení počítače a projektoru S320wi kabelem mini USB. |
| Nelze vybrat Interactive | Zkontrolujte, zda je vstupní zdroj PC (zdroj VGA, HDMI, bezdrát a místní síť LAN) |
| Nelze použít pero ve zdroji 3D. | <p>a Podporuje pouze signál VGA a HDMI při 120 Hz.</p> <p>b Kompozitní/S-Video výstupní signál při 60 Hz a komponentní výstupní signál nejsou podporovány.</p> |
| Pero nelze používat ve zdroji kompozitního videa nebo S-Video. | Zdroj kompozitního videa nebo S-Video není podporován. |
| Nelze použít hrot pera | Pokud je hrot opotřebovaný, nahraďte jej novým hrotem. |
| Lze používat funkci Wireless USB (Bezdrátové USB) při používání zobrazení USB? | Funkce Wireless USB (Bezdrátové USB) není podporována. |

Vodící signály

| Projector Status (Stav projektoru) | Popis | Ovládací tlačítka | Indikátor | |
|--|---|-------------------|---------------------------------|------------------------------|
| | | Napájení | TEMP (TEPLOTA) (Oranžová) | LAMP (LAMP) (Oranžová) |
| Pohotovostní režim | Projektor se nachází v pohotovostním režimu. Je připraven na spuštění. | MODRÁ Bliká | NESVÍTÍ | NESVÍTÍ |
| Režim zahřívání | Projektor se během určité doby zahřeje a zapne. | MODRÁ | NESVÍTÍ | NESVÍTÍ |
| Lampa je zapnutá | Projektor se nachází v normálním režimu a je připraven zobrazit obraz.  Poznámka: Nabídka OSD není otevřená. | MODRÁ | NESVÍTÍ | NESVÍTÍ |
| Režim chlazení | Projektor se chladí před vypnutím. | MODRÁ | NESVÍTÍ | NESVÍTÍ |
| Chlazení před režimem snížené spotřeby | Před přepnutím do režimu snížené spotřeby se projektor 60 sekund chladí. | ORANŽOVÁ | NESVÍTÍ | NESVÍTÍ |
| Projektor je přehřátý | Větrací otvory jsou pravděpodobně ucpané nebo se okolní teplota pohybuje nad 35 °C. Projektor se automaticky vypne. Zkontrolujte, zda nejsou větrací otvory zablokované a zda se okolní teplota nachází v provozním rozsahu. Jestliže problém přetrvává, kontaktujte společnost Dell. | NESVÍTÍ | ORANŽOVÁ | NESVÍTÍ |
| Ovladač lampy přehřátý | Ovladač lampy je přehřátý. Větrací otvory jsou pravděpodobně ucpané. Projektor se automaticky vypne. Po vychladnutí projektoru zkuste opět displej zapnout. Jestliže problém přetrvává, kontaktujte společnost Dell. | ORANŽOVÁ | ORANŽOVÁ | NESVÍTÍ |
| Závada ventilátoru | Došlo k závadě jednoho z ventilátorů. Projektor se automaticky vypne. Jestliže problém přetrvává, kontaktujte společnost Dell. | NESVÍTÍ | ORANŽOVÁ Bliká | NESVÍTÍ |
| Selhání ovladače lampy | Došlo k selhání ovladače lampy. Projektor se automaticky vypne. Po třech minutách odpojte napájecí kabel a potom znovu zapněte zobrazovací zařízení. Jestliže problém přetrvává, kontaktujte společnost Dell. | ORANŽOVÁ Bliká | NESVÍTÍ | ORANŽOVÁ Bliká |
| Selhání barevného disku | Barevný disk nelze spustit. Došlo k ehybě projektoru a projektor se automaticky vypíná. Odpojte napájecí kabel a po třech minutách znovu zapněte projektor. Jestliže problém přetrvává, kontaktujte společnost Dell. | MODRÁ | ORANŽOVÁ Bliká | ORANŽOVÁ Bliká |
| Závada lampy | Došlo k závadě lampy. Vyměňte lampu. | NESVÍTÍ | NESVÍTÍ | ORANŽOVÁ |
| Závada – napájení stejnosměrným proudem (+12V) | Napájení bylo přerušeno. Projektor se automaticky vypne. Odpojte napájecí kabel a po třech minutách znovu zapněte projektor. Jestliže problém přetrvává, kontaktujte společnost Dell. | ORANŽOVÁ Bliká | ORANŽOVÁ | ORANŽOVÁ |
| Připojení modulu lampy selhalo | Pravděpodobně došlo k přerušení připojení modulu lampy. Zkontrolujte modul lampy a ujistěte se, zda je správně nainstalován. Jestliže problém přetrvává, kontaktujte společnost Dell. | NESVÍTÍ | NESVÍTÍ | ORANŽOVÁ Bliká |

Vodící signály LED interaktivního pera

| Stav PERA | Popis | Indikátor | | Kontrola toku a položek / krát |
|--|---|--|----------------------------------|--|
| | | Zelená barva | Jantarová barva | |
| Normální režim 1 | Pero směřuje k promítací ploše se spojením. | SVÍTÍ | NESVÍTÍ | |
| Normální režim 2 | Pero nesměřuje k promítací ploše, ale se spojením. | Bliká 0,02 s SVÍTÍ /1 s NESVÍTÍ | NESVÍTÍ | Po 3 minutách přejde do režimu spánku |
| Hledání režimu otevřené sítě | Když pero vyhledává otevřenou síť (zelený indikátor LED bliká dvakrát každé 2 s.). Stisknutím a podržením hrotu a funkčního tlačítka po dobu 5 sekund pero přepne na tento režim. | Bliká 0,1 s SVÍTÍ /0,1 s NESVÍTÍ a 0,1 s SVÍTÍ/1,7 s NESVÍTÍ | NESVÍTÍ | Pokud se pero nespáruje úspěšně s projektorem, po 3 minutách pero vstoupí do režimu spánku |
| Hledání režimu pevné sítě | Když pero vyhledává pevnou síť. | Bliká 0,3 s SVÍTÍ /0,3 s NESVÍTÍ | NESVÍTÍ | Pokud se pero nespáruje úspěšně s projektorem, po 3 minutách pero vstoupí do režimu spánku |
| Režim párování | Po stisknutí a podržení funkčního tlačítka po dobu 5 s bude zelený indikátor LED blikat 1krát každou 0,15 s (pokračuje 10 sekund). | Bliká 0,15 s SVÍTÍ /0,15 s NESVÍTÍ | NESVÍTÍ | Pokud se pero úspěšně spáruje s projektorem, pero vstoupí do režimu úspěšného párování. Pokud se pero nespáruje úspěšně s projektorem, po 10 minutách pero vstoupí do režimu neúspěšného párování. |
| Režim úspěšného párování | Když se pero úspěšně spáruje s projektorem po režimu párování (zelený a oranžový indikátor LED střídavě blikají po dobu 3 sekund). | Bliká 0,3 s SVÍTÍ /0,3 s NESVÍTÍ | Bliká 0,3 s NESVÍTÍ /0,3 s SVÍTÍ | Po vstupu do režimu párování došlo k úspěšnému spárování během 10 sekund |
| Režim neúspěšného párování | Když se pero nespáruje úspěšně s projektorem po režimu párování (zelený a oranžový indikátor LED blikají současně po dobu 3 sekund). | Bliká 0,3 s SVÍTÍ /0,3 s NESVÍTÍ | Bliká 0,3 s SVÍTÍ /0,3 s NESVÍTÍ | Po vstupu do režimu párování nedošlo k úspěšnému spárování po 10 sekundách |
| Režim spánku | Přejde do režimu spánku pro řízení spotřeby. | SVÍTÍ 3 s. | SVÍTÍ 3 s. | 1. Pero nesměřuje k promítací ploše, ale se spojením: po 3 minutách přejde do režimu spánku. 2. Po vyhledávání kanálu AP 3 cykly bez spojení přejde do režimu spánku. |
| Nizký stav baterie | Nizký stav baterie pera. Baterie se vybitje za dvě hodiny. | NESVÍTÍ | Bliká 1 s SVÍTÍ/1 s NESVÍTÍ | MSP430 zkontroluje kapacitu baterie při normálním provozu. Tento signál výstražného indikátoru LED se zobrazí, pokud je kapacita baterie nízká. |
| Baterie je vybitá a nelze spustit PB | Fotosnímač a modul RF nemohou správně fungovat. Pero nemůže fungovat normálně. | NESVÍTÍ | SVÍTÍ | Baterie pera je vybitá. Napájení funguje pouze pro MSP430. Výstražný indikátor LED se zobrazí 1 minutu po úsporu energie a potom přejde do režimu spánku. Pero nelze v tomto stavu používat. |
| Nabíjení v případě nízkého stavu baterie | Pero vloženo do nabíječky nebo připojeno kabelem USB k počítači typu laptop | Není k dispozici | SVÍTÍ | |
| Nabíjení v případě plného stavu baterie | Pero vloženo do nabíječky nebo připojeno kabelem USB k počítači typu laptop | Není k dispozici | NESVÍTÍ | |

Výměna lampy

- △ **UPOZORNĚNÍ:** Než začnete provádět jakýkoli postup v tomto oddílu, zajistěte splnění bezpečnostních pokynů na straně strana 11.

Vyměňte lampu, jakmile se na obrazovce objeví zpráva "**Lamp is approaching the end of its useful life in the operation. Replacement suggested!** www.dell.com/lamps (Blíží se konec životnosti lampy v plném provozu. Doporučujeme lampu vyměnit! www.dell.com/lamps)". Jestliže problém přetrvává i po výměně lampy, kontaktujte společnost Dell™. Další informace viz Kontaktování společnosti Dell™ na straně 144.

- △ **UPOZORNĚNÍ:** Aby byl zajištěn bezpečný a optimální provoz projektoru, používejte originální lampu.
- △ **UPOZORNĚNÍ:** Používáním se lampa silně zahřívá. Nepokoušejte se vyměnit lampu, pokud jste nenechali projektor po použití vychladnout po dobu alespoň 30 minut.
- △ **UPOZORNĚNÍ:** Nikdy se nedotýkejte žárovky ani skleněné části lampy. Lamy projektorů jsou velmi křehké a při doteku se mohou roztříštit. Rozbité střepey jsou ostré a mohou způsobit zranění.
- △ **UPOZORNĚNÍ:** Dojde-li k roztříštění lampy, odstraňte z projektoru všechny prasklé kusy a zlikvidujte nebo recyklujte v souladu se státními, místními a federálními zákony. Další informace viz www.dell.com/hg.

- 1 Vypněte projektor a odpojte kabel síťového napájení.
- 2 Ponechte projektor vychladnout po dobu minimálně 30 minut.
- 3 Uvolněte dva šrouby, které drží kryt lampy a sejměte kryt.
- 4 Uvolněte dva šrouby, které drží lampu.
- 5 Uchopte lampu za kovovou úchytku a vyjměte ji.



POZNÁMKA: Společnost Dell™ může požadovat, aby lampy vyměněné v záruce byly vráceny. V opačném případě si u místního závodu na zpracování odpadu zjistěte nejbližší sběrné místo.

- 6 Namontujte novou lampu.

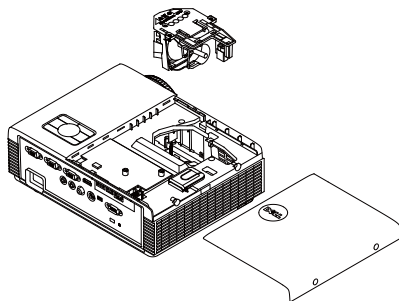

- 7 Utáhněte dva šrouby, které drží lampu.
- 8 Nasad'te kryt lampy a utáhněte dva šrouby.
- 9 Vyberte možnost „Yes“ (Ano) u položky **Lamp Reset (Reset lampy)** v části **Power Settings (Nastavení napájení)** v nabídce **Advanced Setting (Upřesnit nastavení)** v nabídce OSD (viz Power Settings (Nastavení napájení) v nabídce Advanced Setting (Upřesnit nastavení) na strana 67). Při instalaci nového modulu lampy projektor automaticky rozpozná a vynuluje provozní hodiny lampy.



UPOZORNĚNÍ: Likvidace lampy (pouze pro USA)

 **LAMPA (LAMPY) UVNITŘ VÝROBKU OBSAHUJÍ RTUŤ A MUSÍ SE RECYKLOVAT NEBO LIKVIDOVAT PODLE MÍSTNÍCH, STÁTNÍCH NEBO FEDERÁLNÍCH ZÁKONŮ. VÍCE INFORMACÍ NAJDETE NA ADRESE WWW.DELL.COM/HG, NEBO KONTAKTUJTE ELECTRONIC INDUSTRIES ALLIANCE NA ADRESE WWW.EIAE.ORG. INFORMACE O LIKVIDACI LAMPY NAJDETE NA STRÁNKÁCH WWW.LAMPRECYCLE.ORG.**

Technické údaje

| | |
|--------------------------------------|--|
| světelná technologie | 0,55" XGA S450 DMD, DarkChip3™ |
| Jas | 3000 ANSI lumenů (max.) |
| Kontrastní poměr | Plný poměr kontrastu 2200:1 typicky (max./min.) |
| Rovnoměrnost osvětlení plochy obrazu | Typicky 80 % (japonská norma JBMA) |
| Počet pixelů | 1024 x 768 (XGA) |
| Aspect Ratio (Poměr stran) | 4:3 |
| Množství zobrazitelných barev | 1,07 miliard barev |
| Rychlost barevného disku | 2 X 1 X pro zobrazení 3D |
| Objektiv | Clona: F/ 2,8 efektivní ohnisková vzdálenost = 7,26 mm pevný objektiv, pouze digitální zoom Poměr vzdálenosti a šířky = 0,626 širokoúhlý a teleobjektiv |
| Offset poměr | 115±5% |
| Velikost promítaného obrazu | 31,45 - 300 palců (diagonálně) |
| Projekční vzdálenost | 0,4 m ~ 3,82 m |
| Video kompatibilita | Kompozitní video / S-Video: NTSC (J, M, 4,43), PAL (B, D, G, H, I, M, N), SECAM (B, D, G, K, K1, L) Vstup komponentního videa prostřednictvím VGA: 1080i, 720p, 576i/p, 480i/p Vstup HDMI: 1080p, 720p, 576i/p, 480i/p |
| Napájení | Univerzální střídavý 100 - 240 50 - 60 Hz se vstupem PFC |

| | |
|--------------------------------|--|
| Příkon | Normální režim: 305 W ± 10 % při 110 V Ekonomický režim: 225 W ± 10 % při 110 V Úsporný režim: <15 W (Zapnutý režim Bezdrát a síť) Pohotovostní režim: < 0,5 W (vypnutý režim Síť a vypnutý výstup VGA_OUT a vypnutý režim Bezdrát) |
| Zvuk | 1 reproduktor x 5 watty RMS |
| Hlučnost | 35 dB(A) v normálním režimu, 31 dB(A) v úsporném režimu |
| Hmotnost projektoru | 3,18 kg |
| Hmotnost interaktivního pera | 0,13 lb (60 g) (s baterii Li-ion) |
| Rozměry projektoru (Š x V x H) | 288 x 92 x 220 mm |

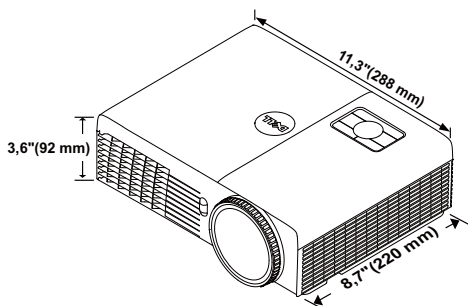

Rozměry interaktivního pera 0,88 x 0,94 x 6,66 palců (22,46 x 23,79 x 169,17 mm) (Š x V x H) pouze u S320wi

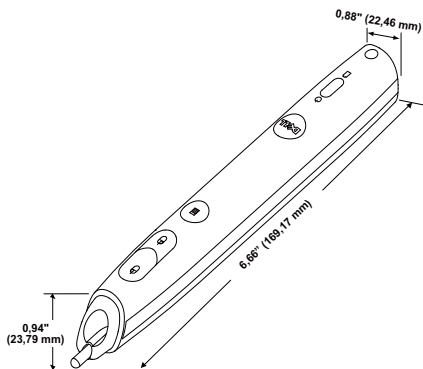

Pracovní prostředí

Provozní teplota: 5 °C - 35 °C (41 °F- 95 °F)

Vlhkost: 80% maximum

Teplota skladování: 0 °C až 60 °C (32 °F až 140 °F)

Vlhkost: 90 % maximum

Přepravní teplota: -20 °C až 60 °C

(-4 °F až 140 °F)

Vlhkost: 90 % maximum

Konektory I/O (pro S320/S320wi)

Napájení: Jedna zásuvka střídavého napájení (3kolíková – vstup C14)

Vstup VGA: Dva 15kolíkové konektory D-sub (modré), VGA-A a VGA-B pro vstup analogového RGB/komponentního signálu.

Výstup VGA: Jeden 15kolíkový konektor D-sub (černý) pro smyčku VGA-A.

Vstup S-video: Jeden standardní 4kolíkový min-DIN S-Video konektor pro signál Y/C.

Vstup kompozitního videa: Jeden žlutý RCA konektor jack pro signál CVBS.

Vstup HDMI: Jeden konektor HDMI pro podporu HDMI 1.3. Kompatibilní s HDCP.

Vstup analogového zvuku: Jeden 3,5 mm stereo mini telefonní konektor jack (modrý).

Variabilní výstup zvuku: Jeden 3,5 mm stereo mini telefonní konektor jack (zelený).

Port USB (typ B): Jeden mini USB slave pro vzdálenou podporu a interaktivní pero.

Port RS232: Jeden 9kolíkový D-sub pro komunikaci RS232.

Port USB (typ A) (zabudovaný pro S320wi): Jeden konektor USB pro prohlížeč Photo/PtG (formát JPG/PPT).

Port USB (typ B) (zabudovaný pro S320wi): Jeden konektor USB pro podporu USB zobrazení.

Konektor RJ45 (zabudovaný u S320wi) Jeden konektor RJ45 pro ovládání projektoru prostřednictvím sítě a pro LAN zobrazení.

Bezdrátový modul
(zabudovaný u S320wi)

Standard bezdrátového připojení: IEEE802.11b/g/n

Bezdrát: Jeden konektor WiFi USB (typ A) pro podporu modulu pro bezdrátové připojení (rozhraní USB, zabudované WiFi).

Prostředí operačního systému: Windows 7/Vista/XP/2000, MAC OS X

Podpora: Snímky prezentace a ovládání projektoru.

Umožňuje připojit až 30 uživatelů najednou.

Možnost rozdělení obrazovky na 4-na-1. Umožňuje promítat čtyři snímky prezentace najednou.

Režim ovládání konferencí.

Podpora audio projekce (může vyžadovat instalaci ovladače. Stažení z support.dell.com).

lampa

Uživatелеm vyměnitelná výbojka Philips 240 W

Životnost výbojky

Bez úsporného režimu

Normální režim: Až 3000 h

Ekonomický režim: Až 4000 h

S úsporným režimem

Normální režim: Až 4000 h

Ekonomický režim: Až 5000 h



POZNÁMKA: Životnost lampy projektoru je pouze míra snižování jasu a nejedná se o specifikaci času, po kterém lampa praskne nebo přestane svítit. Životnost lampy je definována jako doba, po které se u více než 50 procent vzorku světla lampy sníží jas přibližně o 50 procent jmenovitých lumenů pro specifickou lampu. Životnost lampy není nijak zaručena. Skutečná provozní životnost lampy projektoru se bude lišit podle provozní podmínky a způsobech používání. Používání projektoru v náročných podmínkách, mezi které může patřit prašná prostředí, prostředí s vysokými teplotami, mnoho hodin provozu denně a náhlé vypínání může velmi pravděpodobně způsobit zkrácení provozní životnosti lampy nebo selhání lampy.

 **POZNÁMKA:** Veškeré optické parametry uváděné ve specifikaci produktu nebo v uživatelské příručce jsou měřeny při vypnutém interaktivním peru.

Funkce jednotlivých kolíků RS232

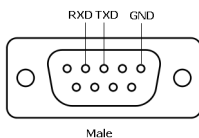

Protokol RS232

- Nastavení komunikace

| Nastavení připojení | Hodnota |
|---------------------|---------|
| Přenosová rychlost | 19,200 |
| Datové bity | 8 |
| Parita | Žádná |
| Stop bity | 1 |

- **Typy příkazů**

Pro zobrazení nabídky OSD a provedení nastavení.

- **Syntaxe řídicích příkazů (z PC do projektoru)**

[H][AC][SoP][CRC][ID][SoM][PRIKAZ]

- **Příklad:** Příkaz ZAPNOUT (nejdříve odeslat nízký bajt)

--> 0xBE, 0xEF, 0x10, 0x05, 0x00, 0xC6, 0xFF, 0x11, 0x11, 0x01, 0x00, 0x01

- **Seznam řídicích příkazů**

Nejnovější kód RS232 je k dispozici na webu podpory Dell support.dell.com.

Nejnovější příkazy SNMP jsou k dispozici na webu podpory Dell support.dell.com.

Kompatibilní režimy (Analogový/Digitální)

| Rozlišení | Obnovovací frekvence (Hz) | Frekvence vodorovné synchronizace (kHz) | Takt pixelů (MHz) |
|-----------------|---------------------------|---|-------------------|
| 640 x 350 | 70,087 | 31,469 | 25,175 |
| 640 x 480 | 59,940 | 31,469 | 25,175 |
| 640 x 480 p60 | 59,940 | 31,469 | 25,175 |
| 720 x 480 p60 | 59,940 | 31,469 | 27,000 |
| 720 x 576 p50 | 50,000 | 31,250 | 27,000 |
| 720 x 400 | 70,087 | 31,469 | 28,322 |
| 640 x 480 | 75,000 | 37,500 | 31,500 |
| 848 x 480 | 60,000 | 31,020 | 33,750 |
| 640 x 480 | 85,008 | 43,269 | 36,000 |
| 800 x 600 | 60,317 | 37,879 | 40,000 |
| 800 x 600 | 75,000 | 46,875 | 49,500 |
| 800 x 600 | 85,061 | 53,674 | 56,250 |
| 1024 x 768 | 60,004 | 48,363 | 65,000 |
| 1280 x 720 p50 | 50,000 | 37,500 | 74,250 |
| 1280 x 720 p60 | 60,000 | 45,000 | 74,250 |
| 1920 x 1080 i50 | 50,000 | 28,125 | 74,250 |
| 1920 x 1080 i60 | 60,000 | 33,750 | 74,250 |
| 1280 x 720 | 59,855 | 44,772 | 74,500 |
| 1024 x 768 | 75,029 | 60,023 | 78,750 |
| 1280 x 800 | 59,810 | 49,702 | 83,500 |
| 1366 x 768 | 59,790 | 47,712 | 85,500 |
| 1360 x 768 | 60,015 | 47,712 | 85,500 |
| 1024 x 768 | 84,997 | 68,677 | 94,500 |
| 1440 x 900 | 59,887 | 55,935 | 106,500 |
| 1152 x 864 | 75,000 | 67,500 | 108,000 |
| 1280 x 960 | 60,000 | 60,000 | 108,000 |
| 1280 x 1024 | 60,020 | 63,981 | 108,000 |
| 1152 x 864 | 85,000 | 77,095 | 119,651 |
| 1400 x 1050 | 59,978 | 65,317 | 121,750 |
| 1280 X 800 | 84,880 | 71,554 | 122,500 |
| 1280 x 1024 | 75,025 | 79,976 | 135,000 |
| 1440 X 900 | 74,984 | 70,635 | 136,750 |
| 1680 x 1050 | 59,954 | 65,290 | 146,250 |
| 1280 x 960 | 85,002 | 85,938 | 148,500 |
| 1920 x 1080 | 60,000 | 67,500 | 148,500 |
| 1400 X 1050 | 74,867 | 82,278 | 156,000 |
| 1280 x 1024 | 85,024 | 91,146 | 157,000 |
| 1440 X 900 | 84,842 | 80,430 | 157,000 |

| | | | |
|-------------|---------|---------|---------|
| 1600 x 1200 | 60,000 | 75,000 | 162,000 |
| 800 x 600 | 119,972 | 76,302 | 73,250 |
| 1024 x 768 | 119,989 | 97,551 | 115,500 |
| 1280 x 720 | 120,000 | 101,563 | 146,250 |



POZNÁMKA: Obnovovací kmitočty 120 Hz (šedá oblast) mohou být podporovány v 3D režimu.

Kontaktní informace společnosti Dell

Zákazníci v USA mohou volat na číslo 800-WWW-DELL(800-999-3355).



POZNÁMKA: Pokud nemáte aktivní připojení k Internetu, můžete vyhledat kontaktní informace na faktuře, ústřížku k balení, účtence nebo v katalogu produktů Dell.

Společnost Dell™ poskytuje řadu možností podpory a služeb online a prostřednictvím telefonu. Dostupnost se liší podle země a výrobku a je možné, že některé služby nebudou ve vaší oblasti k dispozici. Kontaktování společnosti Dell ohledně odbytu, technické podpory nebo služeb pro zákazníky:

- 1 Navštivte **Support.dell.com**.
- 2 Ověřte vaši zemi nebo oblast v rozevírací nabídce **Choose A Country/Region (Zvolit zemi/oblast)** v dolní části stránky.
- 3 Klepněte na tlačítko **Contact Us (Kontaktovat)** v levé části stránky.
- 4 Podle potřeby vyberte příslušný odkaz na službu nebo podporu.
- 5 Zvolte způsob kontaktování společnosti Dell, který vám vyhovuje.

Kontaktování eInstruction

eInstruction poskytuje možnosti technické podpory telefonicky nebo online. Dostupnost se liší podle země, ale e-mail na techsupport@einstruction.com lze nasměrovat správně pro uživatele v jakékoli zemi.

Technická podpora pro software eInstruction v USA

Telefon: 480-443-2214 nebo 800-856-0732

E-mail: Techsupport@einstruction.com

Mezinárodní technická podpora pro software eInstruction, EMEA

Telefon: +33 1 58 31 1065

E-mail: EU.Support@einstruction.com

Webová technická podpora je k dispozici na webu:

www.einstruction.com (v USA)

www.einstruction.de (v Německu)

www.einstruction.fr (ve Francii)

www.einstruction.it (v Itálii)

www.einstruction.es (ve Španělsku)

Kontaktování firmy Crestron

Crestron poskytuje možnosti technické podpory telefonicky nebo online. Dostupnost se liší podle země, ale e-mail na getroomview@crestron.com lze nasměrovat správně pro uživatele v jakékoli zemi.

Technická podpora

V USA a Kanadě

Telefon: 877-516-5394

E-mail: roomviewsupport@crestron.com

Mimo USA a Kanadu

Telefon: +1 201-367-1037

E-mail: roomviewsupport@crestron.com

Příloha: Glosář

ANSI lumeny — Standard měření jasu. Vypočítává se tak, že se čtverečný metr obrazu rozdělí na devět stejných obdélníků, změří se hodnota svítivosti (nebo jasu) uprostřed každého obdélníku a vypočítá se průměr těchto devíti bodů.

Poměr stran — Nejpopulárnější poměr stran je 4:3 (4 na 3). Poměr stran video formátu starších televizí a počítačů je 4:3, což znamená, že šířka obrazu jsou násobkem 4/3 výšky.

Jas — Množství světla, které vydává displej, projekční obraz nebo projekční zařízení. Jas projektoru se měří pomocí ANSI lumenů.

Teplota barev — Barevný vzhled bílého světla. Nízká teplota barev vyjadřuje teplejší (žlutější/červenější) světlo, zatímco vysoká teplota barev vyjadřuje chladnější (modřejší) světlo. Standardní jednotka teploty barev je Kelvin (K).

Komponentní video — Způsob přenosu kvalitního videa ve formátu, který se skládá ze signálu luma a dvou samostatných signálů chroma a pro analogovou složku se definují jako Y'Pb'Pr' a pro digitální složku jako Y'Cb'Cr'. Komponentní video je možné používat u DVD přehrávačů.

Kompozitní video — Signál videa, který kombinuje luma (jas), chroma (barvu), burst (barevnou referenci) a sync (signály horizontální a vertikální synchronizace) do vlny signálu přenášené jedním párem vodičů. Existují tři druhy formátů, konkrétně NTSC, PAL a SECAM.

Komprimované rozlišení — Pokud má vstupní obraz vyšší rozlišení, než je nativní rozlišení projektoru, bude výsledný obraz přizpůsoben nativnímu rozlišení projektoru. Vzhledem k povaze komprese v digitálním zařízení bude část obrazového obsahu ztracena.

Poměr kontrastu — Rozsah světlých a tmavých hodnot v obrazu nebo poměr mezi jejich maximálními a minimálními hodnotami. V projekčním průmyslu existují dvě metody měření poměru:

1 *Plně rozsvícený/zhasnutý* — mění poměr světelného výstupu zcela bílého obrazu (plně rozsvícený) a světelného výstupu zcela černého obrazu (plně zhasnutý).

2 *ANSI* — mění vzorec 16 střídavě černých a bílých obdélníků. Kontrastní poměr *ANSI* je určen podílem průměrného světelného výstupu bílých a černých obdélníků.

U stejného projektoru je kontrast podle metody *plně rozsvícený/zhasnutý* vždy větší, než kontrast podle *ANSI*.

dB — decibel - Jednotka vyjadřující relativní rozdíl síly nebo intenzity, většinou mezi dvěma akustickými nebo elektrickými signály, rovnající se desetinásobku dekadického logaritmu poměru těchto dvou hladin.

Diagonální obraz — Metoda měření velikosti obrazovky nebo promítaného obrazu. Měří se vzdálenost z jednoho do druhého rohu. Obraz 270 cm vysoký a 360 cm široký má diagonálu 450 cm. V tomto dokumentu se předpokládá, že diagonální rozměry jsou udávány pro tradiční poměr počítačového obrazu 4:3, jak je uvedeno v příkladu výše.

DHCP — Dynamic Host Configuration Protocol — Síťový protokol, který umožňuje serveru automaticky přiřadit adresu TCP/IP zařízení.

DLP® — Digital Light Processing™ (Zpracování digitálního světla)—Technologie reflexního zobrazení vyvinutá firmou Texas Instruments. Používá malá otáčivá zrcátka. Světlo procházející barevným filtrem dopadá na DLP zrcátka, které uloží RGB barvy na promítaný obraz. Znamé i jako DMD.

DMD — Digital Micro-Mirror Device— Každé DMD se skládá z tisíců nastavitelných mikroskopických hliníkových zrcátek, které jsou umístěné na skrytém jhu.

DNS — Domain Name System — Internetová služba, která překládá názvy domén na adresy IP.

Ohnisková vzdálenost — Vzdálenost mezi přední čočkou objektivu k bodu zaostření.

Frekvence — Je četnost opakování cyklů elektrických signálů za sekundu. Měří se v Hz (hertzech).

HDPC — High-Bandwidth Digital-Content Protection — Specifikace vyvinutá společností Intel™ Corporation na ochranu digitální zábavy na digitálním rozhraní, například DVI, HDMI.

HDMI — High-Definition Multimedia Interface — HDMI přenáší nekomprimované video o vysokém rozlišení společně s digitálním zvukem a ovládacími daty zařízení prostřednictvím jediného konektoru.

Hz (Hertz) — Jednotka frekvence.

IEEE802.11 — Skupina standardů pro komunikaci prostřednictvím bezdrátových místních sítí (WLAN). 802.11b/g/n využívá pásmo 2,4 GHz.

Korekce lichoběžníkového zkreslení — Zařízení, které napravi zkreslený obraz (většinou je široká horní a úzká dolní část obrazu), který vzniká při špatném zobrazovacím úhlu projektoru.

Maximální vzdálenost — Vzdálenost projektoru a obrazu, při které projektor dokáže zobrazit ještě použitelný obraz (dostatečně jasný) v plně zatemněné místnosti.

Maximální velikost obrazu — Největší obraz, který projektor dokáže zobrazit v plně zatemněné místnosti. Limit je většinou dán fokálním rozsahem optiky.

Minimální vzdálenost — Nejkratší vzdálenost, na kterou projektor dokáže zaostřit obraz.

NTSC — National Television Standards Committee. Severoamerický standard pro video a vysílání s formátem videa 525 řádků při 30 snímcích za sekundu.

PAL — Phase Alternating Line. Evropský standard pro video a vysílání s formátem videa 625 řádků při 25 snímcích za sekundu.

Obrácený obraz — Funkce, která vám umožní horizontálně obrátit obraz. Při běžné přímé projekci je text, grafika atd. pozpátku. Obrácený obraz se používá při zadní projekci.

RGB — červená, zelená a modrá — většinou se používá při popisu monitoru, který vyžaduje pro každou z těchto tří barev oddělený signál.

S-Video — Norma pro přenos videa, která využívá k přenosu videoinformace 4-pinový mini-DIN konektor a dva kabely, které se nazývají luminance (jas, Y) a chrominance (barva, C). Pro S-Video se používá i označení Y/C.

SECAM — Francouzský a mezinárodní standard pro video a vysílání, který je úzce spojen se standardem PAL, nicméně s odlišnou metodou přenášení informací o barvě.

SSID — Service Set Identifiers — Název používaný k identifikaci konkrétní bezdrátové místní sítě LAN, ke které se uživatel chce připojit.

SVGA — Super Video Graphics Array — 800 x 600 pixelů.

SXGA — Super Extended Graphics Array — 1280 x 1024 pixelů.

UXGA — Ultra Extended Graphics Array — 1600 x 1200 pixelů.

VGA — Video Graphics Array — 640 x 480 pixelů.

WEP — Wired Equivalent Privacy — Metoda šifrování komunikačních dat. Šifrovací klíč je vytvořen a sdělen pouze komunikujícímu uživateli, takže komunikační data nemůže dešifrovat jiná strana.

XGA — Extended Video Graphics Array — 1024 x 768 pixelů.

WXGA — Wide Extended Graphics Array — 1280 x 800 pixelů.

Rejstřík

D

dálkový ovladač 37
přijímač IR signálu 36

Dell

kontaktování 144

H

hlavní jednotka 10
adjustační kolečko náklonu 10
Kryt objektivu 10
objektiv 10
ovládací panel 10
Přijímače IR signálu 10
Reproduktor 5 W 10
Víčko objektivu 10
Zaostřovací jazýček 10

I

Interaktivní pero
Držák zápěstního popruhu 11
Fotosnímač 11
Indikátory LED 11
Konektor pro upgrade firmwaru 11
Nabíjecí konektor mini USB 11
Nahraditelný hrot pera 11
ovládací panel 11
Spínač napájení 11

J

jak kontaktovat společnost Dell 7,
129, 134

N

nabídka na obrazovce 51
ADVANCED SETTINGS
(UPŘESNIT NASTAVENÍ)
55
AUDIO INPUT (VSTUP
ZVUKU) 54
AUTO ADJUST
(AUTOMATICKÁ
ÚPRAVA) 52
BRIGHTNESS/CONTRAST
(JAS/KONTRAST) 53
HELP (NÁPOVĚDA) 73
Hlavní nabídka 51
INPUT SOURCE (VSTUPNÍ
ZDROJ) 51
INPUT SOURCE MULTIPLE
DISPLAY
(VÍCENÁSOBNÉ
ZOBRAZENÍ VSTUPNÍHO
ZDROJE) 52
LANGUAGE (JAZYK) 73
VIDEO MODE (REŽIM
VIDEO) 53
VOLUME (HLASITOST) 54
Nastavení ostření projektoru 32
zaostřovací kroužek 32

- nastavení promítaného obrazu 31
 - nastavení výšky projektoru 31
 - snížení projektoru
 - adjustační kolečko
 - náklonu 31

O

- odstraňování problémů 126
 - jak kontaktovat společnost Dell 126
- ovládací panel 35

P

- podpora
 - kontaktní informace společnosti Dell 144
- Připojení bez interaktivního pera
 - Interaktivní pero 28
 - Kabel USB-A na mini USB-B 28
 - Kabel VGA na VGA 28
 - napájecí kabel 28
 - Projekční plátno 28
- Připojení projektoru
 - k počítači 17
 - kabel HDMI 25, 26, 27
 - Kabel kompozitního videa 23
 - kabel RS232 19
 - kabel S-video, 22
 - kabel USB na USB 17
 - Kabel USB-A na USB-B 20
 - kabel VGA na VGA 17, 18
 - kabel VGA na YPbPr 24
 - napájecí kabel 17, 18, 19, 20, 22,

- 23, 24, 25, 26, 27
- připojení k počítači pomocí kabelu RS232 19, 20
- připojení kabelem HDMI 25
- připojení kabelem S-video 22
- připojení komponentním kabelem 24
- připojení kompozitním kabelem 23

Připojovací porty

- Konektor HDMI 13
- Konektor kompozitního videa 13
- Konektor prohlížeče USB typ A 13
- Konektor RJ45 13
- konektor RS232 13
- Konektor S-video 13
- konektor vstupu VGA-A (D-sub) 13
- konektor vstupu VGA-B (D-sub) 13
- Konektor zobrazení USB type B 13
- Mini USB pro vzdálenou myš, funkci Interactive a upgrade firmwaru. 13
- slot pro bezpečnostní kabel 13
- Vstupní konektor zvuku-B levého kanálu 13
- Vstupní konektor zvuku-B pravého kanálu 13
- výstup VGA-A (monitorová smyčka) 13

T

Technické údaje

- Brightness (Jas) 136
- hlučnost 137
- hmotnost 137
- I/O konektory 138
- kontrastní poměr 136
- množství zobrazitelných barev
136
- napájení 136
- objektiv 136
- počet pixelů 136
- pracovní prostředí 138
- příkon 137
- projekční vzdálenost 136
- protokol RS232 141
- rovnoměrnost osvětlení plochy
obrazu 136
- rozměry 137
- rychlost barevného disku 136
- světelná technologie 136
- velikost promítaného obrazu 136
- video kompatibilita 136
- zvuk 137

telefonní čísla 144

V

výměna lampy 134

Z

zapnutí/vypnutí projektoru

vypnutí projektoru 30

zapnutí projektoru 30